

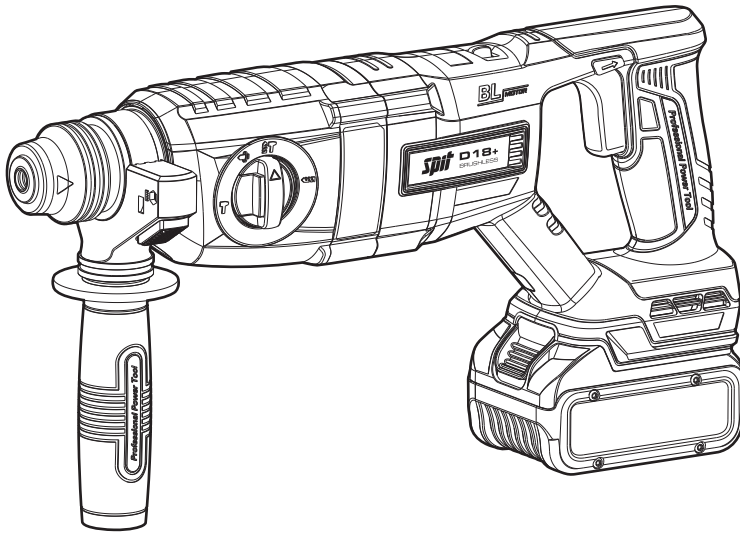

spit LITHIUM



D18+

Marteau Perforateur sans fil
Akku-bohrhammer
Martello perforatore a batteria
Martillo electro neumático a batería
Accu-boorhamer
Martelo Perfurador sem fio

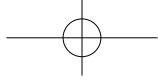

FR	FRANÇAIS	4
DE	DEUTSCH	13
NL	NEDERLANDS	22
IT	ITALIANO	31
ES	ESPAÑOL	40
PT	PORTUGUÊS	49

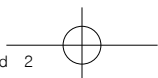
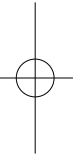
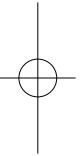

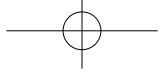

SPIT D18+ LITHIUM

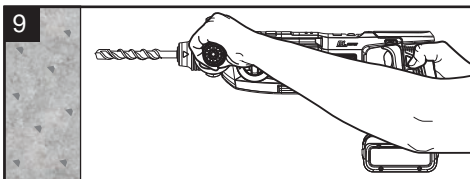
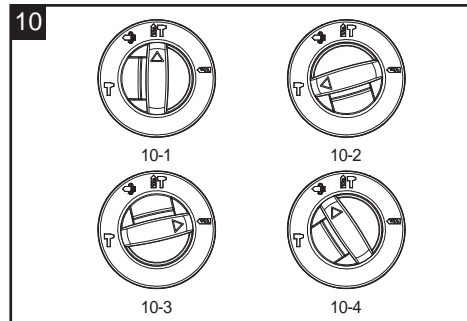
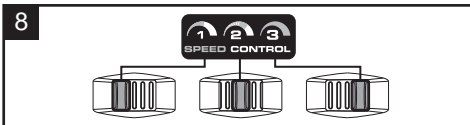
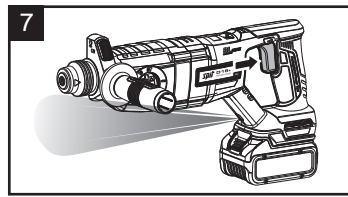
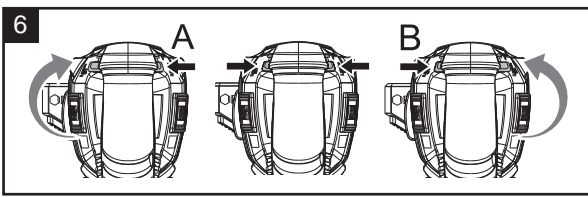
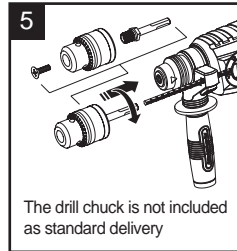
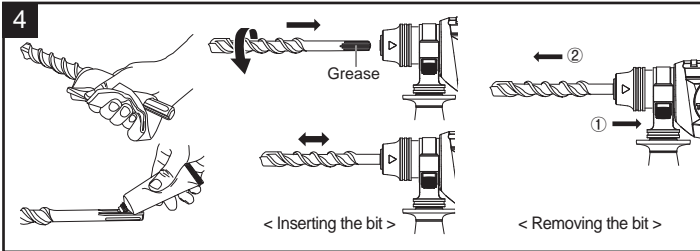
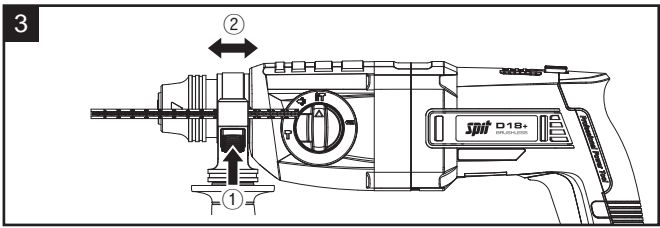
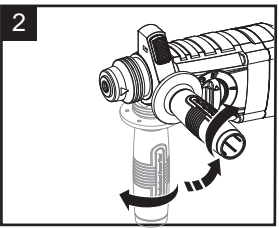
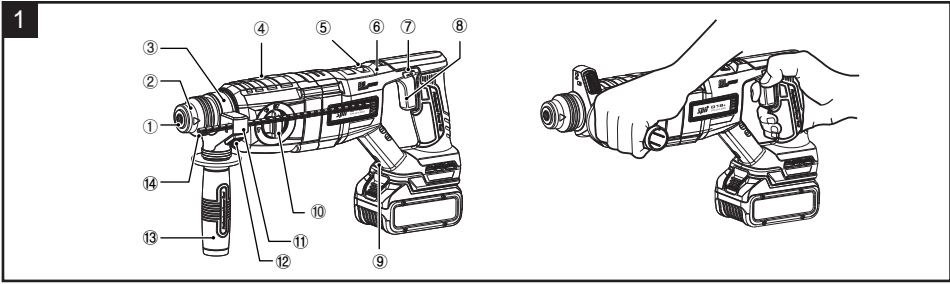

MARTEAU PERFORATEUR SANS FILL (batterie Li-ion)

Instructions originales

La lecture du manuel d'instructions avant la première utilisation de l'outil électrique est indispensable.

Conservez toujours ce manuel d'instructions avec l'outil électrique. Assurez-vous que le manuel d'instructions soit fourni avec l'outil électrique lorsque donné à d'autres personnes.

Table des matières

1. Consignes de sécurité générales pour outils électriques.....	4
2. Avertissements de sécurité pour les marteaux ...	6
3. Avertissements de sécurité supplémentaires	6
4. Vérifier avant l'utilisation	7
5. Émissions sonores et vibratoires	8
6. Spécifications et liste des matières.....	9
7. Description des fonctions et applications	9
8. Assemblage.....	9
9. Instructions d'utilisation.....	10
10. Conseils d'utilisation	11
11. Maintenance et entretien.....	12

Remarque

Du fait que nos ingénieurs s'efforcent de rechercher et de développer sans arrêt la qualité des produits, la forme ou la structure de notre modèle peut être modifiée sans préavis.

1. Consignes de sécurité générales pour outils électriques



ATTENTION ! Lisez et consultez l'ensemble des avertissements de sécurité, instructions, illustrations et spécifications fournis avec cet outil électrique.

Le non-respect des instructions listées ci-dessous peut entraîner un choc électrique, un incendie et/ou des blessures graves.

Conserver tous les avertissements et toutes les instructions pour vous y référer ultérieurement.

Le terme « outil électrique » dans les présents avertissements se rapporte à votre outil électrique (avec cordon d'alimentation) ou à votre outil électrique alimenté par batterie (sans cordon).

1) Sécurité de l'espace de travail

a) Garder la zone de travail propre et bien éclairée.

Les endroits encombrés ou sombres sont propices aux accidents.

b) **Ne pas utiliser d'outils électriques dans des atmosphères explosives, par exemple en présence de liquides inflammables, de gaz ou de poussières.**

Les outils électriques génèrent des étincelles qui pourraient enflammer les poussières ou les vapeurs.



c) **Éloignez les enfants et les spectateurs lorsque vous utilisez un outil électrique.**

Les distractions peuvent vous faire perdre le contrôle.

2) Sécurité électrique

a) **Les fiches des outils électriques doivent correspondre à la prise de courant. Ne jamais modifier la fiche de quelque façon que ce soit. Éviter l'utilisation d'adaptateurs de fiche lorsque vous utilisez des outils électriques avec mise à la terre.**

Les fiches non modifiées et des prises de courant adaptées réduiront le risque d'électrocution.

b) **Éviter tout contact corporel avec des surfaces mises à la terre telles que les tuyaux, les radiateurs, les cuisinières et les réfrigérateurs.**

Il existe un risque accru d'électrocution si votre corps est relié à la terre.



c) **Ne pas exposer les outils électriques à la pluie ou à l'humidité.**

La pénétration de l'eau dans un outil électrique augmente le risque d'électrocution.

d) **Ne pas forcer sur le cordon électrique. Ne jamais utiliser le cordon d'alimentation pour transporter, tirer ou débrancher l'outil électrique. Garder le cordon d'alimentation loin de la chaleur, de l'huile, des bords tranchants ou des pièces mobiles.**

Les cordons d'alimentation endommagés ou emmêlés augmentent le risque d'électrocution.

e) **Lorsque vous utilisez un outil à l'extérieur, utilisez une rallonge adaptée à un usage extérieur.**

L'utilisation d'un cordon adapté pour un usage extérieur réduit le risque d'électrocution.

f) **Si vous devez utiliser un outil électrique dans un endroit humide, utilisez une source d'alimentation protégée par un dispositif de courant résiduel (DCR).**

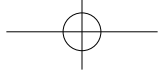

L'utilisation d'un DCR réduit le risque d'électrocution.

3) Sécurité personnelle

- a) Restez vigilant, regardez ce que vous faites et faites preuve de bon sens lorsque vous utilisez un outil électrique. Ne pas utiliser un outil électrique si vous êtes fatigué ou sous l'influence de drogues, d'alcool ou de médicaments.**

Lorsque vous utilisez un outil électrique, un moment d'inattention peut entraîner des blessures graves.



- b) Utiliser un équipement de protection individuelle. Toujours porter des lunettes de protection.**

Les équipements de protection tels que les masques à poussière, des chaussures de sécurité antidérapantes, un casque ou une protection auditive utilisés pour les conditions appropriées, réduiront les blessures personnelles.

- c) Éviter les démarrages involontaires. S'assurer que l'interrupteur soit en position arrêté avant de brancher l'appareil à une source d'alimentation et/ou à la batterie, de prendre ou de transporter l'outil.**

Le fait de transporter les outils électriques avec le doigt sur l'interrupteur ou de mettre sous tension les outils électriques avec l'interrupteur en position de marche est propice aux accidents.

- d) Retirer toute clé de réglage ou pince de serrage avant de mettre l'outil en marche.**

Une clé ou une clé laissée attachée à une partie rotative de l'outil électrique peut entraîner des blessures.

- e) Ne pas serrer en trop. Garder une position stable et un bon équilibre en tout temps.**

Cela permet d'avoir un meilleur contrôle de l'outil électrique dans des situations inattendues.

- f) S'habiller correctement. Ne pas porter de vêtements amples ou de bijoux. Gardez vos cheveux et vos vêtements éloignés des pièces mobiles.**

Les vêtements amples, les bijoux ou les cheveux longs peuvent être happés par les pièces mobiles.

- g) Si des dispositifs sont fournis pour se connecter à des installations d'aspiration et de collecte des poussières, s'assurer qu'ils soient correctement connectés et utilisés.**

Utiliser des collecteurs de poussière peut réduire les risques causés par les poussières.

- h) Ne pas laisser que la familiarité acquise grâce à l'utilisation fréquente des outils vous fasse reposer sur vos lauriers et ignorer les principes de sécurité des outils.**

Une action imprudente peut causer des blessures graves en une fraction de seconde.

4) Utilisation des outils électriques et soins à apporter

- a) Ne pas forcer l'outil électrique. Utiliser l'outil électrique approprié pour votre application.**

L'outil électrique vous permet de réaliser un meilleur travail et en toute sécurité au rythme pour lequel il a été conçu.

- b) Ne pas utiliser l'outil électrique si l'interrupteur ne permet pas de le mettre en marche et en arrêt.**

Tout outil électrique dont l'interrupteur de marche-arrêt est inopérant est dangereux et doit être réparé.



- c) Débranchez la prise de la source d'alimentation et/ou retirez la batterie de l'outil électrique avant d'effectuer des réglages, de changer d'accessoires ou de ranger l'outil.**

Ces mesures de sécurité préventives réduisent le risque de démarrage accidentel de l'outil électrique.

- d) Rangez les outils électriques inutilisés hors de la portée des enfants et ne laissez personne qui ne soit pas familiarisé avec l'outil électrique ou ces instructions, utiliser l'outil électrique.**

Les outils électriques sont dangereux dans les mains des utilisateurs novices.

- e) Entretenez les outils électriques et les accessoires. Vérifiez le mauvais alignement ou le grippage des parties mobiles, les ruptures des pièces et toute autre condition qui pourrait affecter le fonctionnement de l'outil électrique. S'il est endommagé, faire réparer votre outil électrique avant de l'utiliser.**

De nombreux accidents sont causés par des outils électriques mal entretenus.

- f) Garder les outils de coupe bien affûtés et propres.**

Les outils de coupe correctement entretenus avec des arêtes vives sont moins susceptibles de se gripper et sont plus faciles à manier.

- g) Utiliser l'outil électrique, les accessoires, les embouts, etc. en respectant ces instructions, en prenant compte des conditions de travail et des travaux à effectuer.**

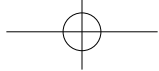

Utiliser l'outil électrique pour des opérations qui sont différentes de celles prévues pourrait donner lieu à une situation dangereuse.

h) Garder les poignées et les surfaces à saisir sèches, propres et exemptes d'huile et de graisse.

Les poignées glissantes et les surfaces de saisie ne permettent pas une manipulation et un contrôle sûrs de l'outil dans des situations imprévues.

5) Entretien

a) Faites réparer votre outil électrique par un réparateur qualifié qui utilise uniquement des pièces de rechange identiques.

Cela garantira que la sécurité de l'outil électrique soit maintenue.

b) N'effectuez jamais d'opération d'entretien sur des batteries endommagées.

L'entretien des batteries doit être effectué uniquement par le fabricant ou les fournisseurs de service autorisés.

2. Avertissements de sécurité pour les marteaux



1) Utilisez une protection auditive.

L'exposition au bruit peut entraîner une perte auditive.

2) Utilisez les poignées auxiliaires fournies avec l'outil.

La perte de la maîtrise de l'outil peut entraîner des blessures.

3) Tenez l'outil uniquement par les surfaces de préhension isolantes, lors d'opérations au cours desquelles l'accessoire coupant peut être en contact avec des conducteurs cachés ou avec son propre câble.

Le contact de l'accessoire coupant avec un fil «sous tension» peut également mettre «sous tension» les parties métalliques exposées de l'outil électrique et provoquer un choc électrique sur l'opérateur.



4) Porter un masque anti-poussière.

5) Munissez-vous d'un détecteur de câbles et de conduites afin de détecter les câbles et les conduites d'utilité commune ou bien contactez les compagnies de distribution (eau/électricité, etc.) locales.

Le contact avec des câbles électriques peut provoquer un incendie ou un choc électrique.

La coupure d'une conduite de gaz peut provoquer une explosion. La coupure d'une conduite d'eau peut provoquer des dommages matériels.

6) Arrêtez immédiatement l'outil électroportatif lorsque l'outil coince. Attendez-vous à des couples de réaction importants pouvant causer un contrecoup.

L'outil se bloque lorsque:

- l'appareil électrique est surchargé ou
- lorsqu'il coince dans la pièce à travailler.

7) Lors de l'utilisation de l'appareil, tenez celui-ci fermement des deux mains pour une maîtrise plus sûre.

Vous guiderez votre outil électroportatif avec plus de sécurité en utilisant vos deux mains

8) Bloquez la pièce à travailler.

Une pièce à travailler serrée par des dispositifs de serrage appropriés ou dans un étau est fixée de manière plus sûre que tenue dans les mains.

9) Avant de déposer l'outil électroportatif, assurez-vous qu'il soit complètement à arrêt.

Le foret risque de se bloquer et provoquer la perte de contrôle de l'outil électroportatif.

10) L'utilisation de tout accessoire autre que ceux recommandés dans le manuel d'instructions, peut présenter un risque de blessures corporelles.

3. Avertissements de sécurité supplémentaires

1) Ne pas insérer un fil ou d'autres objets similaires dans les fentes de ventilation.

Un choc électrique pourrait vous causer des blessures graves ou même la mort.

2) Les accessoires pourraient être chauds après une utilisation prolongée.

Lorsque vous retirerez la mèche de l'outil, évitez tout contact avec la peau et utilisez des gants de protection appropriés lorsque vous saisissez la mèche ou l'accessoire.

3) Ne pas laisser que la familiarité acquise grâce à l'utilisation fréquente des outils vous fasse reposer sur vos lauriers et ignorer les principes de sécurité des outils.

Une action imprudente peut causer des blessures graves en une fraction de seconde.

4) Garder les poignées et les surfaces à saisir sèches, propres et exemptes d'huile et de graisse.

Les poignées glissantes et les surfaces de

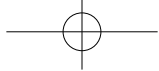

saisie ne permettent pas une manipulation et un contrôle sûrs de l'outil dans des situations imprévues.

- 5) **Ne charger que les piles sans fil compatibles SPIT. D'autres types de batteries pourraient exploser et provoquer des blessures et des dégâts.**
- 6) **Ne pas démonter le chargeur et ne pas utiliser le chargeur s'il a subi un coup sec, s'il est tombé ou s'il a été endommagé de quelque façon que ce soit. Remplacer immédiatement le cordon ou les fiches endommagés.**

Un remontage incorrect ou des dommages peuvent entraîner un choc électrique ou un incendie.
- 7) **S'assurer que la batterie soit bien fixée dans le corps de l'outil avant de commencer à l'utiliser.**

Si la batterie n'est pas bien fixée, elle peut tomber lors de l'utilisation et provoquer une blessure au haut de votre pied.
- 8) **La température ambiante du produit doit être comprise entre -20-50 °C, sinon il risque de ne pas fonctionner correctement.**

4. Vérifier avant l'utilisation

1) La source d'alimentation (également appliquée au chargeur)

- a) Observer la tension principale correcte.

La tension de la source d'alimentation doit correspondre à la tension précisée sur la plaque signalétique.
- b) Vérifier si la tension nominale du produit est identique à la tension nominale de la batterie.

L'utilisation de la batterie avec une tension nominale supérieure à la tension nominale du produit peut provoquer des brûlures et endommager le moteur.

2) Fixation de la batterie

S'assurer que la batterie est correctement fixée avant d'utiliser l'outil.



Avertissement

S'assurer que la batterie soit bien fixée dans le corps de l'outil avant de commencer à l'utiliser. Si la batterie n'est pas bien fixée, elle peut tomber lors de l'utilisation et provoquer une blessure au haut de votre pied.

3) Polarité de la batterie

Si la polarité de la batterie n'est pas correcte, l'interrupteur peut avoir des inconvénients. De plus, l'inversion du sens de rotation peut entraîner une situation dangereuse.

4) Essai

Avant de commencer le travail, porter une protection (lunettes de protection, casque de protection, bouchons d'oreille, gants de protection) et faire tourner l'outil dans la bonne direction en évitant les autres personnes pour voir si l'outil fonctionne normalement.

5) Lieu de travail

Vérifier le lieu de travail en tenant compte des précautions.

Éviter l'accumulation de poussière sur le lieu de travail.

La poussière peut facilement s'enflammer.

La poussière des matériaux comme les revêtements contenant du plomb, les minéraux et le métal peut être dangereuse pour la santé.

Le contact ou l'inhalation de la poussière peut déclencher des réactions allergiques chez l'opérateur ou chez les personnes présentes et/ou provoquer des infections respiratoires.

Certaines poussières métalliques sont considérées dangereuses, en particulier en association avec des alliages tels que le zinc, l'aluminium ou le chrome. Les matériaux contenant de l'amiante ne peuvent être travaillés que par des spécialistes.

Assurer une bonne ventilation du lieu de travail.

Il est recommandé de porter un respirateur à filtre P2.

Respecter les réglementations en vigueur dans votre pays pour les matériaux à travailler.



6) Interrupteur







Avertissement

Lorsque vous branchez le bloc d'alimentation avec l'outil allumé, une rotation brusque de l'outil peut provoquer un accident.

Vérifier que l'interrupteur revienne à sa position initiale après l'avoir tiré ou poussé.

	Veuillez lire le mode d'emploi avant d'utiliser l'outil
	Porter un casque de sécurité
	Porter des lunettes de protection
	Porter des bouchons d'oreilles
	Porter un masque
	Porter des gants de protection
	Ne pas jeter les batteries avec les ordures ménagères
	Retourner les déchets
	Une température de la batterie supérieure à 50°C entraîne des dommages
	Ne pas incinérer le bloc-batterie
	Appareil de classe II
	Utilisation intérieure

	Volts	n_0	Vitesse à vide
	Courant continu	/min	Tours ou réciprocités par minute
	Mode Perceuse		Mode Marteau
	Mode de marteau et perceuse		



Déclaration de conformité EC

Nous déclarons que ces produits sont conformes aux normes EN60745-1, EN60745-2-6, EN 60335-1, EN62233, EN 60335-2-29, EN 55014-1, EN 55014-2, EN 61000-3-2, EN 61000-3-3, EN IEC 63000 en conformité avec les directives 2006/42/EC, 2014/30/EU, 2014/35/EU, 2011/65/EU

Pierre DUMAS
Operations Director
Construction - Continental Europe Division



ITW Construction Products SPIT/PASLODE 150 Avenue de Lyon
26500 Bourg lès Valence France

5. Émissions sonores et vibratoires

1) Émission de bruit

Valeurs d'émission de bruit déterminées conformément à EN 60745

Le niveau de puissance acoustique d'émission pondéré A (L_{WA}) [dB(A)]	104
Le niveau de pression acoustique d'émission pondéré A (L_{pA}) [dB(A)]	93
Incertitude (K) [dB(A)]	3

2) L'opérateur doit porter une protection auditive

3) Émission de vibrations

Valeurs totales des vibrations (somme de vecteurs de trois sens) déterminées conformément à EN 60745.

Mode marteau burinage	Valeur d'émission de vibration (a_h) [m/s^2]	16
	Incertitude (K) [m/s^2]	1.5
Mode de perçage à percussions	Valeur d'émission de vibration (a_h) [m/s^2]	19
	Incertitude (K) [m/s^2]	1.5

4) Les informations suivantes

a) La valeur totale déclarée des vibrations a été mesurée conformément à une méthode d'essai



normalisée indiquée dans la norme EN 60745 et peut être utilisée pour comparer un outil à un autre.

- b) La valeur totale de vibration déclarée peut également être utilisée dans une évaluation préliminaire de l'exposition.

5) Une attention

- a) L'émission de vibrations pendant l'utilisation réelle de l'outil électrique peut différer de la valeur totale déclarée en fonction de la manière dont l'outil est utilisé.
- b) Identifier également les mesures de sécurité et de protection de l'utilisateur qui sont basées sur une estimation de l'exposition dans des conditions réelles d'utilisation (en tenant compte de toutes les parties du cycle de fonctionnement, notamment lorsque l'outil soit éteint et quand il marche au ralenti ainsi que pendant le déclenchement).

6. Spécifications et liste des matières

1) Spécifications

Tension nominale		V _{dc}	18 (MAX 20)
Vitesse/ Impact	1er	/min	0-500/ 0-2550
	2ème		0-670/ 0-3420
	3ème		0-950/ 0-4850
Énergie d'impact unique		J	2.5
Diamètre de perçage (max Ø mm)	Béton	Ømm	26
	Brique (avec trépan)		68
	Acier		13
	Bois		30
Poids (sans batterie)		kg	2.7
Système de porte-outils		-	SDS-plus
Mode de fonctionnement		-	PERCEUSE À ARTEAU / PERCEUSE / MARTEAU

2) Liste des éléments

Boîtier en plastique	0
Mode d'emploi	0
Bouchon	0
de la poignée latérale	0

7. Description des fonctions et applications

1) Description fonction

(Voir figure 1)

- ① Cache-poussière
- ② Couvercle du porte-outil
- ③ Bande
- ④ Couvercle d'engrenage
- ⑤ Commutateur de changement de vitesse à 3 vitesses
- ⑥ Logement
- ⑦ Bouton de marche arrière
- ⑧ Interrupteur de déclenchement
- ⑨ LED
- ⑩ Levier de changement
- ⑪ Support de bande
- ⑫ Porte-bouchon
- ⑬ Poignée latérale
- ⑭ Bouchon

8. Assemblage

1) Montage de la poignée latérale et Réglage de la butée de profondeur



Avertissement

Avant d'utiliser l'outil, lorsque vous allez procéder à une perforation sur béton, assurez-vous, pour votre sécurité, de fixer la poignée latérale.

Pour une utilisation commode de l'outil, il est préférable de monter la poignée latérale sur le devant de l'outil.

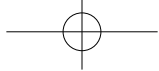

(Voir figure 2)

- a) Rotation de la poignée latérale
- Faites tourner la poignée dans le sens contraire des aiguilles d'une montre afin de relâcher le joint et la bague de serrage.
 - Déplacez la poignée sur la position souhaitée.
 - Faites tourner la poignée dans le sens des aiguilles d'une montre pour la serrer fermement.

(Voir figure 3)

- b) Réglage de la tige de profondeur
- ① Appuyez sur le bouton du porte-tige de profondeur et insérez celle-ci dans le porte-ruban. La surface moletée de la tige de profondeur doit être orientée latéralement.
 - ② Réalisez votre réglage en plaçant la tige de profondeur sur la position souhaitée. (Lorsque vous utilisez la tige de profondeur, celle-ci vous permet d'ajuster la profondeur de perforation.) Avant d'utiliser l'outil, les personnes gauchères devront monter ces pièces, sur le côté opposé.

2) Mise en place et changement des embouts de travail



Avertissement

Assurez-vous de porter des gants de protection lorsque vous changez les embouts de travail qui peuvent être brûlants. Assurez-vous d'éteindre et débrancher l'outil avant de placer ou changer un embout de travail.

(Voir figure 4)

- a) Mise en place et changement des embouts de travail SDS-Plus
- Nettoyez l'embout, et avant de le mettre en place, veillez à le graisser.
 - Vérifiez la propreté du cache-poussière. Remplacez le cache-poussière, par un cache neuf, si celui-ci est endommagé et nettoyez-le.
 - Une fois l'embout placé, faites le tourner jusqu'à entendre un clic.
 - Avec l'embout en place, assurez-vous qu'il soit fermement fixé en tirant dessus.
 - Pour retirer l'embout de travail, faites tourner le mandrin dans le sens de la flèche et retirez l'embout.

(Voir figure 5)

- b) Changement du mandrin porte-foret
- Pour percer sur bois, métal, céramique et plastique et/ou le vissage et le filetage, un mandrin adapté à

la queue du foret SDS-plus doit être monté.

- Nettoyez l'embout, et avant de le mettre en place, veillez à le graisser.
 - Vérifiez la propreté du cache-poussière. Remplacez le cache-poussière, par un cache neuf, si celui-ci est endommagé et nettoyez-le.
 - Une fois le mandrin placé, faites le tourner jusqu'à entendre un clic.
 - Avec le mandrin en place, assurez-vous qu'il soit fermement fixé en tirant dessus.
 - Pour retirer le mandrin, faites tourner le dispositif de retenue dans le sens de la flèche.
- ※ Le mandrin de perçage n'est pas inclus dans la livraison standard.

9. Instructions d'utilisation

1) Tenir le produit

(Voir figure 1)

Tenez la poignée avec votre main principale. La figure est un exemple d'une personne droitère.

2) Changement de sens de rotation

Veillez à ne changer le sens de rotation qu'en condition statique. Une opération de changement abusive peut provoquer la rupture de l'outil.

(Voir figure 6)

Reportez-vous à l'illustration et à la description et utilisez le bouton de marche arrière.

- a) Position A: sens horaire (lors du perçage ou du martelage)
- b) Position B: sens antihoraire (lors du déverrouillage lorsque le foret est verrouillé)
- c) Position médiane: verrouillage de rotation (lors du changement du foret ou du déplacement de l'outil)

3) Réglage du régime

(Voir figure 8)

- a) L'interrupteur de déclenchement permet d'augmenter la vitesse jusqu'au Maximum. Une légère pression sur l'interrupteur de déclenchement entraîne une vitesse lente. Pression supplémentaire sur l'interrupteur de déclenchement augmente le taux de vitesse.
- b) Contrôle de la vitesse à l'aide du commutateur de changement de vitesse à 3 vitesses.

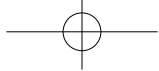

- Faible vitesse (1er): travaux lourds tels que le trépan ou le travail du bois.
- Vitesse moyenne (2e): travaux de précision tels que le perçage de carreaux et le ciseau à carreaux.
- Grande vitesse (3e): travaux généraux tels que le forage du béton.

4) Embrayage de sécurité

L'embrayage de sécurité se déclenchera lorsqu'un certain niveau de couple est atteint. Le moteur se désengage de l'arbre de sortie. Lorsque cela se produit, le foret s'arrête de tourner. Cette fonction empêche l'engrenage et le moteur de caler.



Avertissement

Dès que l'embrayage de sécurité est actionné, arrêtez immédiatement l'outil.

5) Fonction d'éclairage

(Voir figure 7)

Se tirer (relâcher) l'interrupteur, il allumera (éteindra) automatiquement la lumière.

6) Mode de fonctionnement

The operating mode of the tool is selected with the change lever.

(Voir figure 10-1)

- a) Pour percer dans la pierre, le béton et autres, placez le levier de changement en mode «Perçage au marteau» comme illustré sur la Figure 10-1. En mode «Marteau perforateur», l'outil effectue simultanément le perçage et le soufflage. Utilisez un foret pour le mode «Perçage au marteau».

(Voir figure 10-2)

- b) Pour les opérations de burinage et de cassage, positionnez le levier de changement en mode «Martelage» comme illustré sur la figure 10-2. En mode «Martelage», l'outil n'effectue qu'une opération de soufflage sans révolution de mèche. Utilisez une pointe ou un ciseau pour le fonctionnement en mode «Martelage».



Avertissement

La torsion ou la rotation forcée du foret et du corps principal peut endommager le produit et provoquer un dysfonctionnement.

(Voir figure 10-3)

- c) Pour percer ou tarauder dans le bois, métal ou

plastique, positionnez le levier de changement en mode «Perçage» comme illustré à la Figure 10-3. En mode «Perçage», l'outil ne fait que percer sans souffler. Utilisez le mandrin de perçage avec la tige SDS-plus pour le «Mode de perçage».

7) Réglage de l'angle du burin

(Voir figure 10-4)

Lors de l'opération de burinage, l'angle du burin peut être réglé à 32,7°/11 pour plus de commodité. Pour changer l'angle du foret, placez le levier de changement sur "↶↷" et tournez le foret dans le sens horaire ou antihoraire jusqu'à une position. Lorsque vous effectuez une opération de burinage ordinaire, remettez le levier de changement en mode «Marteau» après avoir ajusté l'angle, puis démarrez l'opération.

10. Conseils de travail

- 1) Réglage général

(Voir figure 9)

Assurez-vous de bien fixer la pièce à travailler à l'aide de l'étau ou etc.

- 2) Dans la mesure du possible, fixez toujours la poignée latérale. Les blessures au poignet peuvent être évitées en augmentant la puissance de contrôle de l'outil.
- 3) Cet outil dispose d'un régulateur électronique de vitesse et de charge pour empêcher un redémarrage immédiat de l'outil après le décrochage. S'il est bloqué, redémarrez-le en tirant l'interrupteur vers l'arrière quelques secondes après avoir relâché l'interrupteur.
- 4) S'il est difficile de redémarrer le travail après avoir tiré à nouveau sur l'interrupteur, changez le sens de rotation et retirez le foret de la pièce. Un travail excessif peut imposer une charge à l'outil et à l'opérateur.
- 5) Le dispositif de courant résiduel (uniquement pour les marchés australien et néo-zélandais) : Recommandation que l'outil soit toujours alimenté par un dispositif de courant résiduel avec un courant résiduel nominal de 30 mA ou moins.



Avertissement

Les outils électriques qui ne fonctionnent pas en raison d'une panne de l'interrupteur d'alimentation sont dangereux et doivent être réparés.

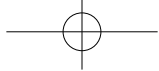

11. Maintenance et entretien

Débrancher l'outil de la source d'alimentation avant de réaliser toute opération d'entretien.
Pour une utilisation sûre de l'outil, gardez le produit propre.

1) Vérification de l'outil (foret)

L'utilisation d'une pointe de broyage usée provoque la surcharge du moteur et une réduction de sa puissance. Affûtez ou remplacez l'outil défaillant par un neuf.

2) Vérification des vis de serrage

Vérifiez que les vis sont bien serrées. Les vis mal fixées doivent être fermement serrées.

3) Graisse

En cas de diminution notable de la vitesse du foret, vérifiez l'état de la graisse et changez-la le cas échéant. Seule la graisse pour marteau perforateur recommandée par les centres de service SPIT agréés doit être utilisée.

4) Rangement après usage



Rangez l'outil dans un endroit sec, hors de portée des enfants.

5) Protection de l'environnement

Les outils et accessoires contiennent une grande quantité de matières premières utiles et de matières plastiques qui peuvent être recyclées à la fin de leur cycle de vie. Par conséquent, les pièces plastiques sont toutes répertoriées afin qu'elles puissent être triées et reproduites en fonction de leur type.



Ne jetez pas la batterie avec les ordures ménagères, dans un feu ou dans une rivière.

6) Que faire lorsque l'outil ne fonctionne pas normalement ?

Il est très dangereux de rechercher une panne ou de réparer votre outil vous-même. Contactez le service après-vente le plus proche (agence commerciale) et demandez à ce que votre outil soit réparé.



La réparation doit être demandée à un électricien qualifié.

7) Cordon d'attache en Y

Si le remplacement du cordon d'alimentation est nécessaire, cela doit être effectué par le fabricant ou son représentant afin d'éviter un danger pour la sécurité.

8) Service après-vente et assistance à la clientèle

Notre service après-vente répond à vos questions concernant l'entretien et la réparation de votre produit ainsi que les pièces de rechange.

Des vues éclatées et des informations sur les pièces de rechange se trouvent également sous : www.spitpaslode.fr

Nos représentants du service clientèle peuvent répondre à vos questions concernant les applications possibles et l'ajustement des produits et des accessoires.

L'élimination des vieux appareils électriques et électroniques (applicable dans l'Union européenne et dans d'autres pays européens avec des systèmes de collecte séparés)



Ce symbole apposé sur le produit ou sur son emballage indique que ce produit ne peut être traité comme déchet ménager. Au lieu de cela, il doit être remis au point de collecte applicable pour le recyclage des équipements électriques et électroniques. En vous assurant que ce produit est éliminé correctement, vous aiderez à prévenir les conséquences néfastes potentielles pour l'environnement et la santé humaine, pouvant être dus à la manipulation inappropriée des déchets de ce produit. Le recyclage des matériaux aidera à conserver les ressources naturelles. Pour plus d'informations sur le recyclage de ce produit, veuillez vous renseigner auprès de votre mairie, votre service d'élimination des déchets ménagers ou du magasin où vous avez acheté le produit.

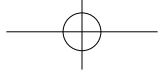

AKKU-BOHRHAMMER (Lithium-Ionen-Akku)

Original Anweisungen

Lesen Sie unbedingt die Bedienungsanleitung, bevor Sie das Gerät zum ersten Mal in Betrieb nehmen.

Bewahren Sie diese Bedienungsanleitung immer zusammen mit dem Elektrowerkzeug auf. Stellen Sie sicher, dass die Bedienungsanleitung nur mit dem Elektrowerkzeug zusammen an andere Personen weitergegeben wird.

Inhalt

1. Allgemeine Sicherheitshinweise zum Elektrowerkzeug.....	13
2. Sicherheitshinweise für Hämmer.....	15
3. Zusätzliche Sicherheitswarnungen.....	15
4. Vor dem Gebrauch prüfen.....	16
5. Geräusche und Schwingungen.....	17
6. Spezifikationen und Inhaltsverzeichnis.....	18
7. Beschreibung der Funktionen und Anwendungen.....	18
8. Fertigung.....	18
9. Bedienungsanleitung.....	19
10. Arbeitshinweis.....	20
11. Wartung und Service.....	21

Hinweis

Da unsere Ingenieure durch ständige Forschung und Entwicklung die Qualität der Produkte weiter verbessern, können Form oder Aufbau unseres Geräts ohne vorherige Ankündigung geändert werden.

1. Allgemeine Sicherheitshinweise zum Elektrowerkzeugen



WARNUNG! Beachten Sie alle Sicherheitshinweise, Anweisungen, Abbildungen und technischen Daten für dieses Elektrowerkzeug.

Die Nichteinhaltung aller im Folgenden aufgeführten Anweisungen kann zu einem elektrischen Schlag, Brand bzw. schweren Verletzungen führen.

Bewahren Sie alle Warnungen und Anweisungen zum späteren Nachschlagen auf.

Der Begriff „Elektrowerkzeug“ in den Warnhinweisen bezieht sich auf Ihr netzbetriebenes (kabelgebundenes) Elektrowerkzeug oder ein mit einem Akkupack betriebenes (kabelloses) Elektrowerkzeug.

1) Sicherheit am Arbeitsplatz

a) Halten Sie den Arbeitsbereich sauber und gut beleuchtet.

Unübersichtliche oder dunkle Bereiche begünstigen Unfälle.

b) Verwenden Sie Elektrowerkzeuge nicht in explosionsgefährdeten Bereichen, z. B. in der Nähe von brennbaren Flüssigkeiten, Gasen oder Staub.

Elektrowerkzeuge erzeugen Funken, die den Staub oder Rauch entzünden können.



c) Halten Sie Kinder und Zuschauer bei der Arbeit mit einem Elektrowerkzeug fern.

Ablenkungen können dazu führen, dass Sie die Kontrolle verlieren.

2) Elektrische Sicherheit

a) Die Stecker des Elektrowerkzeuges müssen zur Steckdose passen. Verändern Sie niemals den Stecker in irgendeiner Weise. Verwenden Sie bei geerdeten Elektrowerkzeugen (mit Schukostecker) keine Adapterstecker.

Unmodifizierte Stecker und passende Steckdosen verringern das Risiko eines Stromschlags.

b) Vermeiden Sie Körperkontakt mit geerdeten Oberflächen, wie Rohren, Heizkörpern, Herden und Kühlschränken.

Wenn Ihr Körper geerdet ist, besteht ein erhöhtes Risiko eines Stromschlags.



c) Setzen Sie Elektrowerkzeuge nicht Regen oder Nässe aus.

Wasser, das in ein Elektrowerkzeug eindringt, erhöht das Risiko eines Stromschlags.

d) Behandeln Sie das Kabel pfleglich.

Verwenden Sie das Kabel niemals zum Tragen, Ziehen oder Ausstecken des Elektrowerkzeugs. Halten Sie das Kabel von Hitze, Öl, scharfen Kanten oder beweglichen Teilen fern.

Beschädigte oder verwickelte Kabel erhöhen das Risiko eines Stromschlags.

e) Verwenden Sie beim Einsatz eines Elektrowerkzeugs im Freien ein Verlängerungskabel, das für den Gebrauch im Freien geeignet ist.

Die Verwendung eines für den Einsatz im Freien geeigneten Kabels verringert das Risiko eines Stromschlags.

f) Wenn der Betrieb eines Elektrowerkzeugs an einem feuchten Ort unvermeidbar ist,

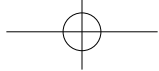

verwenden Sie einen Fehlerstromschutzschalter.

Die Verwendung eines Fehlerstromschutzschalters reduziert das Risiko eines Stromschlags.

3) Persönliche Sicherheit

- a) Bleiben Sie wachsam, beobachten Sie, was Sie tun, und vergessen Sie nicht den gesunden Menschenverstand, wenn Sie ein Elektrowerkzeug bedienen. Verwenden Sie kein Elektrowerkzeug, wenn Sie müde sind oder unter dem Einfluss von Drogen, Alkohol oder Medikamenten stehen.**

Ein Moment der Unachtsamkeit beim Betrieb von Elektrowerkzeugen kann zu schweren Verletzungen führen.



- b) Tragen Sie persönliche Schutzausrüstung und Augenschutz.**

Schutzausrüstung wie Staubmaske, rutschfeste Sicherheitsschuhe, Schutzhelm oder Gehörschutz für entsprechende Bedingungen reduzieren Personenschäden.

- c) Verhindern Sie unbeabsichtigtes Einschalten. Stellen Sie sicher, dass der Schalter ausgeschaltet ist, bevor Sie das Gerät an die Steckdose und/oder den Akku anschließen, es aufnehmen oder tragen.**

Das Tragen von Elektrowerkzeugen mit dem Finger am Schalter oder das Einstecken von eingeschalteten Elektrowerkzeugen führt zu Unfällen.

- d) Entfernen Sie den Bohrfutterschlüssel oder Steckschlüssel, bevor Sie das Gerät einschalten.**

Ein Steckschlüssel oder Futterschlüssel, der an einem rotierenden Teil des Elektrowerkzeugs verbleibt, kann zu Verletzungen führen.

- e) Greifen Sie nur nach erreichbaren Gegenständen. Halten Sie jederzeit den richtigen Stand und das Gleichgewicht.**

Dies ermöglicht eine bessere Kontrolle des Elektrowerkzeugs in unerwarteten Situationen.

- f) Tragen Sie geeignete Arbeitskleidung. Tragen Sie keine lose Kleidung oder Schmuck. Halten Sie Haare und Kleidung fern von beweglichen Teilen.**

Lose Kleidung, Schmuck oder lange Haare können sich in beweglichen Teilen verfangen.

- g) Verwenden Sie die für die Geräte vorgesehenen Staubabsaug- und -sammleinrichtungen, und stellen Sie sicher, dass diese angeschlossen sind und**

ordnungsgemäß verwendet werden.

Die Verwendung des Staubabscheiders kann die Staubgefahr verringern.

- h) Werden Sie durch häufige Verwendung von Werkzeugen nicht leichtsinnig und ignorieren Sie nicht die Prinzipien der Werkzeugsicherheit.**

Eine unvorsichtige Handlung kann innerhalb von Sekundenbruchteilen schwere Verletzungen verursachen.

4) Gebrauch und Pflege von Elektrowerkzeugen

- a) Benutzen Sie das Elektrowerkzeug nicht mit Gewalt. Verwenden Sie das richtige Elektrowerkzeug für Ihre Anwendung.**

Das richtige Elektrowerkzeug erledigt die Arbeit mit der Auslegungsdrehzahl besser und sicherer.

- b) Verwenden Sie das Elektrowerkzeug nicht, wenn der Schalter es nicht ein- und ausschaltet.**

Jedes Elektrowerkzeug, das nicht mit dem Schalter gesteuert werden kann, ist gefährlich und muss repariert werden.



- c) Ziehen Sie immer den Netzstecker aus der Steckdose bzw. nehmen Sie den Akku heraus, sofern möglich, bevor Sie an dem Elektrowerkzeug Einstellungen vornehmen, Zubehör wechseln oder das Elektrowerkzeug einlagern.**

Solche vorbeugenden Sicherheitsmaßnahmen verringern das Risiko, das Elektrowerkzeug versehentlich zu starten.

- d) Lagern Sie nicht benötigte Elektrowerkzeuge außerhalb der Reichweite von Kindern.**

Verhindern Sie, dass Personen, die mit dem Elektrowerkzeug oder diesen Anweisungen nicht vertraut sind, das Elektrowerkzeug benutzen.

Elektrowerkzeuge sind in den Händen ungeübter Benutzer gefährlich.

- e) Sorgen Sie für eine ordnungsgemäße Wartung von Elektrowerkzeug und Zubehör. Überprüfen Sie, ob eine falsche Ausrichtung oder Verkantung beweglicher Teile, Teilebruch oder andere Umstände den Betrieb des Elektrowerkzeugs beeinträchtigen könnten. Lassen Sie bei Beschädigung das Elektrowerkzeug vor dem Gebrauch reparieren.**

Viele Unfälle werden durch schlecht gewartete Elektrowerkzeuge verursacht.

**f) Halten Sie Schneidwerkzeuge scharf und sauber.**

Richtig gepflegte Schneidwerkzeuge mit scharfen Schnittkanten bleiben seltener hängen und sind leichter zu kontrollieren.

g) Verwenden Sie das Elektrowerkzeug, das Zubehör und die Werkzeugeinsätze usw. gemäß diesen Anweisungen unter Berücksichtigung der Arbeitsbedingungen und der durchzuführenden Arbeiten.

Die Verwendung des Elektrowerkzeugs für andere als die vorgesehenen Vorgänge könnte zu einer gefährlichen Situation führen.

h) Halten Sie die Griffe und die Griffflächen trocken, sauber und frei von Öl und Fett.

Rutschige Griffe und Greifflächen erlauben keine sichere Handhabung und Kontrolle des Werkzeugs in unerwarteten Situationen.

5) Service**a) Lassen Sie Ihr Elektrowerkzeug von einem qualifizierten Wartungstechniker reparieren, der nur identische Ersatzteile verwendet.**

Dies stellt sicher, dass die Sicherheit des Elektrowerkzeugs erhalten bleibt.

b) Reparieren Sie beschädigte Akkupacks nicht.

Reparaturarbeiten an beschädigten Akkus dürfen nur vom Hersteller oder Vertragswerkstätten durchgeführt werden.

5) Verwenden Sie geeignete Geräte, um festzustellen, ob sich Stromleitungen in Ihrem Arbeitsbereich befinden oder bitten Sie Ihren lokalen Stromversorger um Unterstützung.

Kontakt mit elektrischen Leitungen kann Feuer und Elektroschock verursachen. Das Beschädigen einer Gasleitung kann eine Explosion verursachen. Anbohren einer Wasserleitung kann Eigentumsschäden zur Folge haben.

6) Schalten Sie das Elektrowerkzeug sofort aus, wenn das eingesetzte Werkzeug festsitzt. Seien Sie auf ein hohes Reaktionsdrehmoment vorbereitet, dass einen Rückschlag verursachen kann.

Das eingesetzte Werkzeug wird festsitzen, wenn:

- das Elektrowerkzeug überlastet ist oder
- sich im Werkstück verkantet.

7) Halten Sie die Maschine immer fest mit beiden Händen, wenn Sie mit ihr arbeiten und sorgen Sie für einen sicheren Stand.

Das Elektrowerkzeug wird mit beiden Händen besser geführt.

8) Sichern Sie das Werkstück.

In einem Schraubstock oder mit einer Schraubzwinde halten Sie das Werkstück sicherer als mit den Händen.

9) Warten Sie immer, bis das Elektrowerkzeug komplett still steht, bevor Sie es ablegen.

Der Werkzeugeinsatz könnte sich verhaken und zum Verlust der Kontrolle über das Elektrowerkzeug führen.

10) Die Verwendung von Zubehör oder Zusatzgeräten, die nicht in der Bedienungsanleitung empfohlen werden, kann zu Verletzungen führen.**2. Sicherheitshinweise für Hämmer****1) Tragen Sie Gehörschutz.**

Lärmeinwirkung kann Hörverlust verursachen.

2) Verwenden Sie den (die) zusätzlichen Griff(e), falls welche mit dem Werkzeug mitgeliefert wurden.

Verlust der Kontrolle kann Verletzungen verursachen.

3) Halten Sie das Elektrowerkzeug nur an den isolierten Griffen, wenn Sie Arbeiten durchführen, bei denen das Schneidwerkzeug verborgene Kabel oder das eigene Kabel berühren könnte.

Wenn das Schneidwerkzeug eine unter Strom stehende Leitung berührt, werden auch die metallischen Teile des Elektrowerkzeugs unter Strom gestellt und können einen Elektroschock beim Bediener verursachen.

**4) Staubmaske tragen.****3. Zusätzliche Sicherheitswarnungen****1) Führen Sie keine Drähte oder ähnliche Gegenstände in die Lüftungsschlitze ein.**

Sie können durch einen Stromschlag getötet oder ernsthaft verletzt werden.

2) Zubehör kann nach längerem Gebrauch heiß sein.

Wenn Sie den Einsatz aus dem Werkzeug entfernen, vermeiden Sie den Kontakt mit der Haut und verwenden Sie geeignete Schutzhandschuhe, wenn Sie den Einsatz oder das Zubehör anfassen.

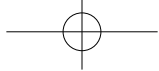

3) Werden Sie durch häufige Verwendung von Werkzeugen nicht leichtsinnig und ignorieren Sie nicht die Prinzipien der Werkzeugsicherheit.

Eine unvorsichtige Handlung kann innerhalb von Sekundenbruchteilen schwere Verletzungen verursachen.

4) Halten Sie die Griffe und die Griffflächen trocken, sauber und frei von Öl und Fett.

Rutschige Griffe und Griffflächen erlauben keine sichere Handhabung und Kontrolle des Werkzeugs in unerwarteten Situationen.

5) Laden Sie nur geprüfte SPIT-Akkus auf. Andere Akkutypen können bersten und Verletzungen und Schäden verursachen.

6) Zerlegen Sie das Ladegerät nicht und betreiben Sie das Ladegerät nicht, wenn es stark beschädigt ist, herunter fiel oder anderweitig beschädigt wurde. Ersetzen Sie beschädigte Kabel oder Stecker sofort. Tauschen Sie beschädigte Kabel oder Stecker sofort aus.

Falsche Montage oder Beschädigung kann zu elektrischen Schlägen oder Feuer führen.

7) Stellen Sie sicher, dass der Akku fest im Gehäuse des Werkzeugs befestigt ist, bevor Sie es in Betrieb nehmen.

Wenn der Akkupack nicht fest sitzt, kann er während der Operation herunterfallen und die Oberseite des Fußes verletzen.

8) Die Umgebungstemperatur des Produkts sollte zwischen -20~50 °C liegen, da es sonst möglicherweise nicht richtig funktioniert.

4. Vor dem Gebrauch prüfen

1) Das Netzteil (gilt auch für Ladegerät)

- Beachten Sie die korrekte Netzspannung. Die Spannung der Stromversorgung muss mit der auf dem Typenschild angegebenen Spannung übereinstimmen.
- Prüfen Sie, ob die Nennspannung des Produkts der Nennspannung des Akkupacks entspricht. Die Verwendung einer Akkupacks mit einer höheren Nennspannung als der Nennspannung des Produkts kann zu Bränden und zur Beschädigung des Motors führen.

2) Befestigung des Akkupacks

Stellen Sie sicher, dass der Akkupack richtig angeschlossen ist, bevor Sie das Werkzeug verwenden.



Warnung

Stellen Sie sicher, dass der Akkupack fest im Gehäuse des Werkzeugs sitzt, bevor Sie es in Betrieb nehmen. Wenn der Akkupack nicht fest sitzt, kann er während der Operation herunterfallen und die Oberseite des Fußes verletzen.

3) Polarität des Akkupacks

Wenn die Polarität des Akkupacks nicht korrekt ist, kann es zu Problemen mit dem Schalter kommen. Auch die Umkehrung der Drehrichtung kann eine gefährliche Situation herbeiführen.

4) Probelauf

Bevor Sie mit den Arbeiten beginnen, tragen Sie einen Schutz (Schutzbrille, Schutzhelm, Gehörschutzstöpsel, Schutzhandschuhe) und führen Sie das Gerät in eine Richtung, in der Sie andere Personen meiden, um zu sehen, ob das Gerät normal funktioniert.

5) Arbeitsplatz

Überprüfen Sie den Arbeitsplatz unter Berücksichtigung aller Vorsichtsmaßnahmen. Vermeiden Sie eine Staubansammlung am Arbeitsplatz. Stäube können sich leicht entzünden. Stäube von Materialien wie bleihaltigen Beschichtungen, Mineralien und Metall können gesundheitsschädlich sein. Kontakt mit oder Einatmen der Stäube kann allergische Reaktionen auf den Bediener oder Umstehende auslösen und/oder zu Atemwegsinfektionen führen. Bestimmte Metallstäube gelten als gefährlich, insbesondere in Verbindung mit Legierungen wie Zink, Aluminium oder Chrom. Asbesthaltige Materialien dürfen nur von Fachleuten bearbeitet werden. Sorgen Sie für eine gute Belüftung des Arbeitsplatzes. Es wird empfohlen, ein Atemschutzgerät der P2-Filterklasse zu tragen. Beachten Sie in Ihrem Land die entsprechenden Vorschriften für die zu bearbeitenden Materialien.













6) Schalter





Warnung

Wenn Sie das Netzteil bei eingeschaltetem Werkzeug einstecken, kann eine plötzliche Drehung des Werkzeugs zu einem Unfall führen.

Überprüfen Sie, ob der Schalthebel nach dem Ziehen oder Drücken in seine ursprüngliche Position zurückkehrt.

	Lesen Sie vor der Verwendung die Bedienanleitung
	Tragen Sie einen Schutzhelm
	Schutzbrille tragen
	Tragen Sie Gehörschutz
	Benutzen Sie eine Gesichtsmaske
	Schutzhandschuhe tragen
	Batterien nicht mit normalem Abfall entsorgen
	Abfall zurückgeben
	Bei Akkutemperaturen über 50°C wird der Akku beschädigt
	Verbrennen Sie nicht den Akku
	Gerät der Klasse II
	Zur Verwendung in geschlossenen Räumen

V	Volt	n₀	Drehzahl ohne Last
	Gleichstrom	/min	Umdrehungen oder Hin- und Herbewegungen pro Minute
	Bohrbetrieb	T	Schlagmodus
	Hammer- und Bohrmodus		



EC-Konformitätserklärung

Wir erklären, dass diese Produkte den Standards entsprechen
 EN60745-1, EN60745-2-6, EN 60335-1, EN62233, EN 60335-2-29, EN 55014-1, EN 55014-2, EN 61000-3-2, EN 61000-3-3, EN IEC 63000 entsprechend den Richtlinien 2006/42/EC, 2014/30/EU, 2014/35/EU, 2011/65/EU

Pierre DUMAS
 Operations Director
 Construction - Continental Europe Division



ITW Construction Products SPIT/PASLODE 150 Avenue de Lyon
 26500 Bourg lès Valence France

5. Geräusche und Schwingungen

1) Lärmemission

Die Lärmemissionswerte wurden entsprechend EN 60745 ermittelt.

Mit A bewerteter Schalleistungspegel (L _{WA}) [dB(A)]	104
Mit A bewerteter Lärmdruckpegel (L _{pA}) [dB(A)]	93
Unsicherheit (K) [dB(A)]	3

2) Bei der Bedienung des Elektrowerkzeugs ist geeigneter Gehörschutz zu tragen

3) Vibrations emission

Absolute Vibrationswerte (dreiaxige Vektorsumme) entsprechend EN 60745 ermittelt.

Hammermodus	Lärmemissionswert (a _n) [m/s ²]	16
	Unsicherheit (K) [m/s ²]	1.5
Bohrhammermodus	Lärmemissionswert (a _n) [m/s ²]	19
	Unsicherheit (K) [m/s ²]	1.5

4) Die folgenden Informationen

a) Der angegebene Schwingungsgesamtwert wurde mit einem Standardprüfverfahren gemäß EN 60745 gemessen und kann zum Vergleich von Werkzeugen verwendet werden.

- b) Der angegebene Vibrationsgesamtwert kann auch in einer vorläufigen Expositionsbeurteilung verwendet werden.

5) Eine Warnung

- a) Die Schwingungsemission während des tatsächlichen Einsatzes des Elektrowerkzeugs kann von dem angegebenen Gesamtwert abhängig von der Art und Weise, in der das Werkzeug verwendet wird, abweichen.
- b) Identifizieren Sie zusätzliche Sicherheitsmaßnahmen zum Schutz des Bedieners, die auf einer Expositionsabschätzung unter den tatsächlichen Einsatzbedingungen beruhen (unter Berücksichtigung aller Teile des Arbeitszyklus, wie z. B. Zeiten, zu denen das Werkzeug ausgeschaltet ist und wenn es sich im Leerlauf befindet zur Auslösezeit).

6. Spezifikationen und Inhaltsverzeichnis

1) Spezifikationen

Bemessungsspannung	V _{dc}	18 (MAX 20)
Leerlaufdrehzahl/Aufprallrate bei Nenndrehzahl	1st	0-500/ 0-2550
	2nd	0-670/ 0-3420
	3rd	0-950/ 0-4850
Einzelne Aufprallenergie	J	2.5
Bohrungsdurchmesser (max Ømm)	Beton	26
	Backstein (mit Kernbohrkrone)	68
	Stahl	13
	Holz	30
Gewicht (ohne Batterie)	kg	2.7
Werkzeughaltersystem	-	SDS-plus
Betriebsmodus	-	SCHLAGBOHRER / BOHRER / HAMMER

2) Inhaltsverzeichnis

Kunststoffgehäuse	0
Bedienungsanleitung	0
Stopper	0
des Seitengriffs	0

7. Beschreibung der Funktionen und Anwendungen

1) Beschreibung der Funktion

(Siehe Abbildung **1**)

- ① Staubschutzabdeckung
- ② Werkzeughalterabdeckung
- ③ Band
- ④ Zahnraddeckel
- ⑤ Gangschalter für 3 Geschwindigkeiten
- ⑥ Gehäuse
- ⑦ Rückwärtsknopf
- ⑧ Auslöseschalter
- ⑨ LED
- ⑩ Umschalthebel
- ⑪ Bandhalterung
- ⑫ Stopperhalterung
- ⑬ Seitengriff
- ⑭ Stopper

8. Montage

1) Drehen des seitlichen Griffs und des Bohrtiefenanschlags



Es empfiehlt sich aus Sicherheitsgründen, beim Bohren in Beton oder Stein den seitlichen Griff zu montieren, bevor Sie mit der Arbeit beginnen.

Der seitliche Griff lässt sich in jede, für den Benutzer günstige Position drehen.



(Siehe Abbildung 2)

- a) Drehen des seitlichen Griffs
- Drehen Sie den seitlichen Griff gegen den Uhrzeigersinn, um das Band und den Bandhalter zu lösen.
 - Bringen Sie den seitlichen Griff in die gewünschte Position.
 - Drehen Sie den seitlichen Griff im Uhrzeigersinn, um ihn fest anzuziehen.

(Siehe Abbildung 3)

- b) Einstellen des Bohrtiefenanschlags
- ① Drücken Sie die Taste des Bohrtiefenanschlags und setzen Sie den Anschlag in den Bandhalter ein.
Die Seite mit den Kerben muss auf eine Seite zeigen
- ② Stellen Sie den Anschlag auf die gewünschte Position ein. (Wenn Sie mit dem Bohrtiefenanschlag arbeiten, können Sie Löcher in genau der Tiefe bohren, die dem Abstand zwischen Bohrspitze und Bohrtiefenanschlag entspricht.)
Linkshänder sollten den seitlichen Griff in umgekehrter Richtung einsetzen und positionieren, bevor sie die Arbeit beginnen.

2) Einsetzen und Entnehmen eines Werkzeugeinsatzes



Warnung

Verwenden Sie Schutzhandschuhe, um ein heißes Einsatzwerkzeug zu wechseln.
Vergewissern Sie sich, dass das Elektrowerkzeug am Schalter ausgeschaltet ist und stecken Sie das Anschlusskabel aus, bevor Sie einen Werkzeugeinsatz einsetzen oder entnehmen.

(Siehe Abbildung 4)

- a) Einsetzen und Entnehmen eines SDS-Plus Bits.
- Reinigen Sie den Werkzeugeinsatz und tragen Sie etwas Fett auf, bevor Sie ihn einsetzen.
 - Überprüfen Sie die Staubabdeckung auf Verschmutzungen. Reinigen Sie die Staubabdeckung und ersetzen Sie sie mit einer neuen, wenn sie beschädigt ist.
 - Drehen Sie den Werkzeugeinsatz nach dem Einsetzen, bis Sie einen Klick hören.
 - Vergewissern Sie sich durch festes Ziehen am Werkzeugeinsatz, dass er sich nicht heraus ziehen lässt.

- Um den Werkzeugeinsatz zu entnehmen drehen Sie die Werkzeugaufnahme in Pfeilrichtung und ziehen Sie den Werkzeugeinsatz heraus.

(Siehe Abbildung 5)

- b) Wechseln des Bohrfutters
- Zum Bohren in Holz, Metall, Keramik und Kunststoff bzw. für Schraubarbeiten und Gewinde schneiden muss ein geeignetes Bohrfutter mit SDS-Schaft eingesetzt werden.
- Reinigen Sie den Werkzeugeinsatz und tragen Sie etwas Fett auf, bevor Sie ihn einsetzen.
 - Überprüfen Sie die Staubabdeckung auf Verschmutzungen. Reinigen Sie die Staubabdeckung und ersetzen Sie sie mit einer neuen, wenn sie beschädigt ist.
 - Drehen Sie das Bohrfutter nach dem Einsetzen, bis Sie einen Klick hören.
 - Vergewissern Sie sich durch festes Ziehen, dass sich das Bohrfutter nicht heraus ziehen lässt.
 - Um das Bohrfutter abzunehmen, drehen Sie die Bohrfutterhalterung in Pfeilrichtung und ziehen Sie das Bohrfutter heraus.
- ※ Das Bohrfutter ist nicht im serienmäßigen Lieferumfang enthalten.

9. Bedienungsanweisung

1) Halten des Produktes

(Siehe Abbildung 1)

Halten Sie den Griff mit Ihrer Haupthand. Die Abbildung ist ein Beispiel für Rechtshändigkeit.

2) Ändern der Rotationsrichtung

Achten Sie darauf, die Drehrichtung nur in statischem Zustand zu ändern.
Ein Missbrauchswechsel kann zu einem Werkzeugbruch führen.

(Siehe Abbildung 6)

Beachten Sie die Abbildung sowie Beschreibung und verwenden Sie den Rückwärtsknopf.

- a) Position A: im Uhrzeigersinn (Beim Bohren oder Hämmern)
- b) Position B: gegen den Uhrzeigersinn (Beim Entsperren, wenn die Bohrspitze gesperrt ist)
- c) Mittlere Position: Drehsperre (Beim Ändern der Bohrspitze oder Verschieben des Werkzeugs)

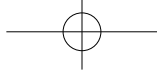

3) Anpassen der Drehzahl

(Siehe Abbildung **8**)

- a) Mit dem Auslöseschalter kann die Geschwindigkeit auf Maximum erhöht werden. Leichter Druck auf den Auslöseschalter führt zu einer niedrigen Geschwindigkeit. Weiterer Druck auf den Auslöseschalter erhöht die Geschwindigkeitsrate.
- b) Geschwindigkeitsregelung mit Gangschaltschalter für 3 Geschwindigkeiten.
- Niedrige Geschwindigkeit (1.): Hochleistungsarbeiten wie Kernbohrung oder Holzarbeit
 - Mittlere Geschwindigkeit (2.): Präzisionsarbeiten wie Fliesenbohren und Fliesenmeißeln.
 - Hohe Geschwindigkeit (3.): Allgemeine Arbeiten wie Betonbohren.

4) Sicherheitskupplung

Die Sicherheitskupplung wird betätigt, wenn ein bestimmtes Drehmoment erreicht ist. Der Motor wird von der Abtriebswelle gelöst. Wenn das geschieht, wird die Bohrerspitze aufhören sich zu drehen. Diese Funktion verhindert das Abwürgen von Getriebe und Motor.



Warnung

Schalten Sie das Werkzeug sofort aus, sobald die Sicherheitskupplung betätigt wird.

5) Lichtfunktion

(Siehe Abbildung **7**)

Durch Ziehen (Loslassen) des Schalters wird das Licht automatisch ein- und ausgeschaltet.

6) Betriebsart

Die Betriebsart des Werkzeugs wird mit dem Wechselhebel ausgewählt.

(Siehe Abbildung **10-1**)

- a) Um in Stein, Beton und dergleichen zu bohren, positionieren Sie den Wechselhebel im „Hammerbohrmodus“, wie in Abbildung 10-1 dargestellt. Im „Hammerbohrmodus“ bohrt und bläst das Werkzeug gleichzeitig. Verwenden Sie eine Bohrerspitze für den „Hammerbohrmodus“.

(Siehe Abbildung **10-2**)

- b) Stellen Sie den Wechselhebel zum Meißeln und Brechen auf „Hammermodus“ (siehe Abbildung 10-2). Im Hammermodus führt das Werkzeug nur die Bitumdrehung ohne Blasvorgang durch.

Verwenden Sie Bull Point oder Meißel für den Betrieb im Hammermodus.



Warnung

Das gewaltsame Verdrehen oder Drehen der Bohrerspitze und des Hauptkörpers kann das Produkt beschädigen und Fehlfunktionen verursachen.

(Siehe Abbildung **10-3**)

- c) Positionieren Sie zum Bohren oder Gewindeschneiden in Holz-, Metall- oder Kunststoffmaterialien den Wechselhebel im „Bohrmodus“ (siehe Abbildung 10-3). Im "Bohrmodus" bohrt das Werkzeug nur ohne Zublasen. Verwenden Sie das Bohrfutter mit SDS-plus-Schaft für „Bohrmodus“.

7) Anpassen des Meißelwinkels

(Siehe Abbildung **10-4**)

Bei der Durchführung der Meißeloperation kann der Meißelwinkel aus Bequemlichkeit auf 32,7° /11 eingestellt werden. Um den Bohrerspitzenwinkel zu ändern, setzen Sie den Schalterhebel in "↶" ein und drehen Sie die Bohrerspitze im Uhrzeigersinn oder gegen den Uhrzeigersinn in eine Position. Wenn Sie einen einfachen Meißelbetrieb ausführen, stellen Sie den Wechselhebel nach dem Einstellen des Winkels wieder in den "Hammermodus" zurück, und starten Sie dann den Betrieb.

10. Arbeitsratschlag

1) Allgemeine Einstellung

(Siehe Abbildung **9**)

- Achten Sie darauf, das Werkstück mit dem Schraubstock usw. fest zu befestigen.
- 2) Bringen Sie nach Möglichkeit immer den Seitengriff an. Verletzungen am Handgelenk können verhindert werden, indem die Energie zur Steuerung des Werkzeugs erhöht wird.
- 3) Dieses Werkzeug verfügt über einen elektronischen Drehzahl- und Lastregler, um einen sofortigen Neustart des Werkzeugs nach dem Abwürgen zu verhindern. Falls es blockiert ist, starten Sie es neu, indem Sie den Schalter einige Sekunden nach dem Loslassen des Schalters zurückziehen.
- 4) Wenn es schwierig ist, die Arbeit nach dem erneuten Ziehen des Schalters neu zu starten, ändern Sie die Drehrichtung und entfernen



Sie die Bohrerspitze aus dem Werkstück. Übermäßige Arbeit kann das Werkzeug und den Bediener belasten.

- 5) Reststromgerät (nur für Märkte in Australien und Neuseeland). Empfehlung, dass das Werkzeug immer über ein Fehlerstromschutzgerät mit einem Bemessungsreststrom von 30 mA oder weniger versorgt wird.

**Warnung**

Elektrowerkzeuge, die aufgrund eines Netzschalterausfalls nicht funktionieren, sind gefährlich und müssen repariert werden.

11. Wartung und Service

Trennen Sie vor der Durchführung von Wartungsarbeiten die Stromversorgung vom Werkzeug. Halten Sie das Gerät sauber, damit es sicher betrieben werden kann.

1) Überprüfen des Werkzeugs (Einsatzwerkzeug)

Benutzen eines abgenutzten Meißels verursacht eine Überlastung des Motors und reduziert die. Schärfen Sie den Meißel oder ersetzen Sie ihn mit einem neuen Meißel.

2) Überprüfen der Schrauben

Überprüfen Sie, ob Schrauben lose sind. Lose Schrauben müssen festgezogen werden.

3) Fett

Wenn die Bohrergeschwindigkeit merklich reduziert ist, prüfen Sie, ob noch genügend Fett vorhanden ist und, falls erforderlich, ersetzen Sie es. Nur ein, von einem SPIT Servicecenter für Bohrhämmer empfohlenes Fett zum Schmieren des Bohrhammers verwenden.

4) Lagerung nach dem Gebrauch

**Warnung**

Lagern Sie den Elektrohammer an einem trockenen Platz und außerhalb der Reichweite von Kindern.

5) Umweltschutz

Werkzeuge und Zubehör enthalten eine erhebliche Menge nützlicher Rohstoffe und Kunststoffe, die nach Ende der Nutzungsdauer recycelt werden können. Die Kunststoffteile sind daher

gekennzeichnet, sodass sie nach Materialart sortiert und sortenrein recycelt werden können.

**Warnung**

Entsorgen Sie den Akku weder im Hausmüll noch in einer Müllverbrennungsanlage oder in Gewässern.

6) Was tun, wenn das Werkzeug nicht normal funktioniert?

Für Kunden ist es sehr gefährlich, das Werkzeug selbst zu reparieren oder Fehler selbst zu beseitigen. Wenden Sie sich wegen einer Reparatur an die nächste Vertriebsniederlassung / Vertragswerkstatt.

**Warnung**

Die Reparatur muss durch einen qualifizierten Elektrofachmann übernommen werden.

7) Y-Anschlusskabel

Ersatz des Stromversorgungskabels: Wenden Sie sich in diesem Fall an den Hersteller oder seinen Vertreter, um Gefahren auszuschließen.

8) Kundendienst und Servicezentrum

Unser Kundendienst beantwortet Ihre Fragen zur Wartung und Reparatur Ihres Produktes sowie zu Ersatzteilen.

Explosivdarstellungen und Informationen zu Ersatzteilen finden Sie auch unter:

www.spitpaslode.fr

Unsere Kundendienstmitarbeiter beantworten gerne Ihre Fragen zu möglichen Anwendungen und Anpassungen von Produkten und Zubehör.

Entsorgung alter Elektro- und Elektronikgeräte (In der Europäischen Union und anderen europäischen Ländern mit separaten Sammelsystemen anwendbar)



Dieses Symbol auf dem Produkt oder seiner Verpackung weist darauf hin, dass dieses Produkt nicht als normaler Haushaltsabfall zu behandeln ist. Stattdessen wird es der entsprechenden Sammelstelle für das Recycling von Elektro- und Elektronikgeräten übergeben. Indem Sie sicherstellen, dass dieses Produkt ordnungsgemäß entsorgt wird, tragen Sie dazu bei, mögliche negative Folgen für die Umwelt und die menschliche Gesundheit zu vermeiden, die ansonsten durch unsachgemäße Handhabung des Produkts verursacht werden könnten. Das Recycling von Materialien wird dazu beitragen, natürliche Ressourcen zu schonen. Für detailliertere Informationen zum Recycling dieses Produkts wenden Sie sich bitte an Ihre örtliche Stadtverwaltung, an Ihren Hausmüll-Entsorgungsdienst oder an das Geschäft, in dem Sie das Produkt erworben haben.

SNOERLOZE HAMMER BOOR (Li-ion Accu)

Originele gebruiksaanwijzingen

Het is belangrijk dat de handleiding wordt gelezen voordat het elektrisch gereedschap voor de eerste keer wordt gebruikt.

Bewaar deze handleiding altijd bij het elektrisch gereedschap. Zorg ervoor dat de handleiding bij het elektrisch gereedschap is gevoegd als het wordt gegeven aan andere personen.

Inhoudsopgave

1. Algemene veiligheidswaarschuwingen	
elektrisch gereedschap	22
2. Veiligheidsvoorschriften voor hamers	24
3. Overige veiligheidswaarschuwingen	24
4. Controle voor gebruik	25
5. Geluids- en trilling emissies	26
6. Specificaties en lijst van inhoud	27
7. Functiebeschrijving en Toepassingen	27
8. Montage	27
9. Gebruiksaanwijzingen	28
10. Gebruiksadvies	29
11. Onderhoud en Reparaties	30

Opmerking

Doordat onze ingenieurs continu bezig zijn met het verbeteren van de kwaliteit van de producten door middel van onderzoek en ontwikkeling, kan het zijn dat de vormen en structuren van de modellen worden aangepast zonder voorafgaande kennisgeving.

1. Algemene veiligheidswaarschuwingen elektrisch gereedschap



WAARSCHUWING! Lees alle veiligheidswaarschuwing, illustraties en specificaties bijgevoegd bij dit gereedschap.

Indien u onderstaande gebruiksaanwijzingen niet volgt bestaat de kans op elektrische shock, brand en/of ernstige letsels.

Bewaar alle waarschuwingen en gebruiksaanwijzingen voor toekomstige verwijzing.

Het begrip "elektrisch gereedschap" dat in de waarschuwing wordt gebruikt, heeft betrekking op uw elektrische gereedschap dat op het stroomnet (met netsnoer) werken en op elektrische gereedschap met een accu (zonder netsnoer).

1) Veiligheid van de werkomgeving

a) Houd uw werkomgeving schoon en goed verlicht.

Een rommelige of onverlichte werkomgeving kan leiden tot ongevallen.

b) Gebruik het elektronisch gereedschap niet in explosieve omgevingen waar er brandbare vloeistoffen, gassen of stof aanwezig is.

Elektrische gereedschappen kunnen een vonk veroorzaken die stoffen of gassen kan doen ontbranden.



c) Houd kinderen en omstanders tijdens het gebruik van een elektrisch gereedschap uit de buurt.

Afgeleid worden kan resulteren in het verlies van controle over het elektrisch gereedschap.

2) Elektrische veiligheid

a) De stekkers van elektrische gereedschappen moeten in het stopcontact passen. De stekker mag in geen geval worden veranderd. Gebruik geen adapterstekkers in combinatie met geaarde elektrische gereedschappen.

Onveranderde stekkers en passende stopcontacten beperken het risico op elektrische schokken.

b) Vermijd aanraking van het lichaam met geaarde oppervlakken, zoals leidingen, radiatoren, fornuizen en koelkasten.

Er is een verhoogd risico wanneer uw lichaam geaard is.



c) Stel elektrische gereedschappen niet bloot aan regen of vochtige omstandigheden.

Het binnendringen van water in een elektrisch gereedschap vergroot het risico op een elektrische schok.

d) Misbruik de netsnoer niet. Gebruik de netsnoer nooit om het elektrische gereedschap te dragen of om aan te trekken of om de stekker uit het stopcontact te trekken. Houd het netsnoer uit de buurt van hitte, olie, scherpe randen en bewegende onderdelen. Beschadigde of in de war geraakte netsnoeren vergroten het risico op een elektrische schok.

e) Bij buitenshuis gebruik van het elektrisch gereedschap dient u enkel verlengkabels te gebruiken die goedgekeurd zijn voor gebruik buitenshuis.

Het gebruiken van een verlengkabel, geschikt voor gebruik buitenshuis, beperkt het risico op een elektrische schok.

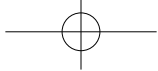

- f) **Als het gebruik van een elektrisch gereedschap in een vochtige omgeving onvermijdelijk is, dient u een aardlekschakelaar te gebruiken.**

Het gebruik van een aardlekschakelaar vermindert het risico op een elektrische schok.

3) Persoonlijke veiligheid

- a) **Wees alert, let goed op wat u doet en gebruik uw gezond verstand bij het gebruiken van elektrisch gereedschap. Gebruik geen elektrisch gereedschap wanneer u moe bent of onder invloed bent van drugs, alcohol of medicatie.**

Een moment van onoplettendheid tijdens het gebruik van een elektrisch gereedschap kan leiden tot ernstige verwondingen.



- b) **Gebruik persoonlijke beschermingsmiddelen. Draag altijd een veiligheidsbril.**

Het gebruik van gepaste beschermingsmiddelen zoals stofmasker, antislip veiligheid schoenen, help of gehoorbescherming vermindert het risico op persoonlijke letsels.

- c) **Voorkom het onbedoeld inschakelen.**

Controleer of de schakelaar in de uit-stand staat voordat u de stekker in het stopcontact steekt of de accu plaatst en voordat u het elektrisch gereedschap oppakt of draagt.

Het dragen van het elektrische gereedschap waarbij uw vinger op de schakelaar drukt of het inschakelen van elektrisch gereedschap met ingeschakelde schakelaar, kan leiden tot ongevallen.

- d) **Verwijder alle afstelsleutels en moersleutels voordat u het elektrische gereedschap aanzet.**

Een moersleutel of afstelsleutel die vastzit aan een ronddraaiend onderdeel van het elektrische gereedschap kan leiden tot verwondingen.

- e) **Reik niet buiten uw bereik. Zorg ervoor dat u stevig staat en steeds in evenwicht bent.**

Dit zorgt ervoor dat u beter in staat bent om het elektrisch gereedschap te beheersen in onverwachte situaties.

- f) **Draag gepaste kleding. Draag geen losse kleding of sieraden. Hou u haar en kleding verwijderd van bewegende onderdelen.**

Losse kleding, sieraden of lang haar kan vast komen te zitten in bewegende onderdelen.

- g) **Indien er apparaten zijn verstrekt voor het aansluiten van stofafzuiging en stofopvang, zorg er dan voor dat deze zijn aangesloten en op de juiste manier worden gebruikt.**

Het gebruiken van stofopvang kan gevaren gerelateerd aan stof verminderen.

- h) **Laat ervaring als gevolg van veelvuldig gebruik van gereedschappen niet leiden tot onachtzaamheid en het negeren van de veiligheidsprincipes.**

Een onzorgvuldige handeling kan in een fractie van een seconden leiden tot ernstige verwondingen.

4) Gebruik van en omgang met elektrisch gereedschap

- a) **Overbelast het elektrisch gereedschap niet. Gebruik het juiste elektrische gereedschap voor uw toepassing.**

Het gebruik van het juiste elektrische gereedschap zorgt ervoor dat de werkzaamheden beter en veiliger worden uitgevoerd op de manier waarvoor ze ontworpen zijn.

- b) **Gebruik geen elektrisch gereedschap als de schakelaar defect is.**

Ieder elektrisch gereedschap dat niet bediend kan worden met de schakelaar is gevaarlijk en moet worden gerepareerd.



- c) **Koppel de stekker los van de voeding en/of verwijder het accupack, indien verwijderbaar, van het gereedschap alvorens aanpassingen te doen, toebehoren te veranderen, of gereedschap op te slaan.**

Dergelijke voorzorgsmaatregelen verminderen de kans op het per ongeluk starten van het elektrisch gereedschap.

- d) **Bewaar elektrisch gereedschap dat u niet gebruikt buiten het bereik van kinderen, en laat personen die niet bekend zijn met de handleiding van dit elektrisch gereedschap het toestel niet gebruiken.**

Elektrische gereedschappen zijn gevaarlijk in de handen van ongetrainde gebruikers.

- e) **Onderhoud gereedschap en toebehoren. Controleer of er geen sprake is van verkeerd geplaatste, vastgelopen of gebroken onderdelen of andere situaties waarbij de werking van het elektrische gereedschap wordt beïnvloedt. Indien beschadigd, laat het elektrisch gereedschap repareren voordat u het gebruikt.**

Veel ongelukken worden veroorzaakt door slecht onderhouden elektrische gereedschappen.

- f) **Houd zaaggereedschappen scherp en proper.**

Zorgvuldig onderhouden zaaggereedschappen met scherpe zaagkanten zullen minder snel vastlopen en zijn eenvoudiger te bedienen.

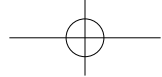

- g) Gebruik het elektrisch gereedschap, accessoires en gereedschap bits in overeenstemming met deze instructies, waarbij u rekening dient te houden met de werkomstandigheden en het uit te voeren werk.**

Het gebruiken van het elektrisch gereedschap voor andere dan de bedoelde werkzaamheden kan leiden tot gevaarlijke situaties.

- h) Houd handgrepen en gripoppervlakken droog, schoon en olie- en vetvrij.**
Glibberige handgrepen en gripoppervlakken staan veilig gebruik en controle van het gereedschap in onverwachte situaties niet toe.

5) Reparatie

- a) Laat uw elektrisch gereedschap enkel repareren door gekwalificeerd en vakkundig personeel en enkel met originele vervangingsonderdelen.**
Zodoende wordt de veiligheid van het elektrisch gereedschap gewaarborgd.
- b) Onderhoudt nooit een beschadigde accu.**
Onderhouden van accu dient enkel te worden uitgevoerd door de fabrikant of bevoegde dienstverlener.

beschadigen van een gasleiding kan een explosie tot gevolg hebben. Het doorboren van een waterleiding kan tot stoffelijke schade leiden.

- 6) Schakel de machine onmiddellijk uit als het inzetgereedschap blokkeert. Wees voorbereid op een groot reactiemoment dat een terugslag kan veroorzaken.**

Het inzetgereedschap blokkeert als:

- het elektrisch gereedschap overbelast wordt of
- in het werkstuk klem komt te zitten.

- 7) Houd de machine bij het werk altijd stevig met beide handen vast en zorg voor een stabiele houding.**

De machine kan veiliger geleid worden met beide handen.

- 8) Maak het werkstuk vast.**

Een werkstuk vastgemaakt met spanvoorzieningen of in een bankschroef is stabiel en kan met de hand vastgehouden.

- 9) Wacht altijd tot het toestel volledig tot stilstand is gekomen vooraleer het neer te leggen.**

Het inzetgereedschap kan blokkeren en dit kan leiden tot controleverlies over het elektrisch apparaat.

- 10) Het gebruik van een accessoire of een hulpstuk, anders dan degene die worden aanbevolen in de instructiehandleiding, kan tot een risico op persoonlijk letsel leiden.**

2. Veiligheidsvoorschriften voor hamers



- 1) Draag een gehoorbescherming.**

De blootstelling aan lawaai kan gehoorverlies tot gevolg hebben.

- 2) Gebruik de bij het gereedschap geleverde extra handgrepen.**

Het verlies van de controle kan tot verwondingen leiden.

- 3) Houd het gereedschap aan de geïsoleerde greepvlakken vast als u werkzaamheden uitvoert waarbij het inzetgereedschap of de schroef verborgen stroomleidingen kan raken.**
Contact met een onder spanning staande leiding kan ook metalen delen van het gereedschap onder spanning zetten en tot een elektrische schok leiden.



- 4) Draag een stofmasker.**

- 5) Gebruik geschikte detectors om verborgen nutsleidingen op te sporen in het werkgebied of bel het plaatselijke nutsbedrijf voor hulp.**
Contact met elektrische leidingen kan brand en elektrische schokken veroorzaken. Het

3. Overige veiligheidswaarschuwingen

- 1) Steek geen metalen draad of andere vergelijkbare voorwerpen in de ventilatieopening.**

U kunt gedood worden door een elektrische schok of ernstig verwond raken.

- 2) Accessoires kunnen heet zijn na langdurig gebruik.**

Wanneer u het bit van het gereedschap verwijdert, vermijd dan contact met de huid en gebruik geschikte beschermende handschoenen om het bit of de accessoires vast te pakken.

- 3) Laat ervaring als gevolg van veelvuldig gebruik van gereedschappen niet leiden tot onachtzaamheid en het negeren van de veiligheidsprincipes.**

Een onzorgvuldige handeling kan in een fractie van een seconde leiden tot ernstige verwondingen.

- 4) Houd handgrepen en gripoppervlakken droog, schoon en olie- en vetvrij.**



Glibberige handgrepen en gripoppervlakken staan veilig gebruik en controle van het gereedschap in onverwachte situaties niet toe.

5) Laad enkel door SPIT goedgekeurde snoerloze accu's. Andere soorten accu's kunnen barsten en tot ernstige verwondingen of schade leiden.

6) Haal de lader niet uit elkaar en gebruik de lader niet wanneer deze een zware klap heeft gekregen, is gevallen of op andere wijze is beschadigd. Vervang beschadigde netsnoeren en stekkers onmiddellijk. Vervang onmiddellijke beschadigde netsnoeren en stekkers.

Onjuiste montage of schade kan leiden tot een elektrische schok of brand.

7) Zorg ervoor dat de accu goed geplaatst is in de behuizing van het gereedschap voordat u met de werkzaamheden begint.

Als de accu niet stevig bevestigd is kan deze vallen tijdens de werkzaamheden en leiden tot een verwonding aan de bovenkant van uw voet.

8) De omgevingstemperatuur van het product moet tussen -20~50 °C liggen, anders werkt het mogelijk niet goed.

4. Controle voor gebruik

1) De stroomvoorziening (ook toegepast in de lader)

- Gebruik de juiste netspanning. De spanning van de stroomvoorziening moet overeenkomen met de spanning die is aangegeven op het naamplaatje.
- Controleer of de nominale spanning van het product hetzelfde is als de normale spanning van de accu. Het gebruiken van de accu met een hogere nominale spanning dan de nominale spanning van het product kan leiden tot verbranding en beschadiging van de motor.

2) Bevestiging van de accu

Zorg ervoor dat de accu op de juiste manier is bevestigd voordat u het gereedschap gebruikt.



Waarschuwing

Zorg ervoor dat de accu stevig is bevestigd aan de behuizing voordat u met de werkzaamheden begint. Als de accu niet stevig is bevestigd kan deze tijdens de werkzaamheden vallen en leiden tot een verwonding aan de bovenkant van uw voet.

3) Polariteit van de accu

Als de polariteit van de accu onjuist is kan deze problemen met de schakelaar veroorzaken. Tevens kan het omdraaien van de draairichting een gevaarlijke situatie veroorzaken.

4) Proefrit

Voordat u met de werkzaamheden begint, dient u beschermende uitrusting aan te doen (bril, veiligheidshelm, oordoppen, beschermende handschoenen) en het gereedschap te laten draaien in een richting waarbij u andere personen uit de weg gaat, om te controleren of het gereedschap normaal werkt.

5) Werkplek

Controleer werkplek met inachtneming van waarschuwingen.

Vermijd stofophoping op de werkplek.

Stof kan eenvoudig ontbranden.

Stof van materialen die lood bevatten in het coating, mineralen en metalen kunnen schadelijk zijn voor de gezondheid.

Contact met of het inademen van stoffen kan allergische reacties oproepen bij de bediener of omstanders en/of leiden tot een luchtweginfectie.

Bepaalde metaalstoffen worden als gevaarlijk beschouwd, in het bijzonder in samenwerking met legeringen zoals zink, aluminium of chroom.

Asbesthoudende materialen mogen enkel verwerkt worden door specialisten.

Zorg voor goede ventilatie van de werkplek.

Het is aanbevolen om een P2 filterklasse

ademhalingsapparaat te dragen.

Bekijk de relevante regelgevingen in uw land voor de materialen waarmee u gaat werken.

6) Schakelaar







Waarschuwing

Als u de stekker in het stopcontact steekt met het gereedschap ingeschakeld kan een plotselinge rotatie van het gereedschap leiden tot een ongeval.

Controleer of de schakelaar hendel terugkeert naar de oorspronkelijk positie nadat er is aan getrokken of tegen geduwd is.

	Gelieve de gebruiksaanwijzing te lezen alvorens te gebruiken
	Draag een veiligheidshelm
	Draag een veiligheidsbril
	Draag oordoppen
	Gebruik een masker
	Draag beschermende handschoenen
	Gooi geen accu bij het huishoudelijke afval
	Afvoeren afvalmateriaal
	De temperatuur van de batterij is hoger dan 50°C en kan schade veroorzaken
	Verbrand de accu niet
	Klasse II toestel
	Binnengebruik

	Volt	n_0	Geen laadsnelheid
	Directe Stroom	/min	Omwentelingen of toeren per minuut
	Boor-modus		Hamer-modus
	Hamer- en boormodus		



EC-conformiteitsverklaring

Wij verklaren dat deze producten voldoen aan de volgende normen
 EN60745-1, EN60745-2-6, EN 60335-1, EN62233, EN 60335-2-29, EN 55014-1, EN 55014-2, EN 61000-3-2, EN 61000-3-3, EN IEC 63000 overeenstemming met de richtlijnen 2006/42/EC, 2014/30/EU, 2014/35/EU, 2011/65/EU

Pierre DUMAS
 Operations Director
 Construction - Continental Europe Division



ITW Construction Products SPIT/PASLODE 150 Avenue de Lyon
 26500 Bourg lès Valence France

5. Geluids- en trilling emissies

1) Geluidsemissie

Geluidsniveawaarden vastgesteld volgens EN 60745

Het normaal ongewogen geluidsdruk (L_{WA}) [dB(A)]	104
Het normaal ongewogen geluidsdruk niveau (L_{pA}) [dB(A)]	93
Standaarddeviatie (K) [dB(A)]	3

2) De gebruiker dient oorbeschermers te dragen

3) Trillings emissie

Totale trillingswaarde (triaxiale vectorsom) vastgesteld volgens EN 60745

Beitelen modus	Trillingsemissiewaarde (a_n) [m/s^2]	16
	Standaarddeviatie (K) [m/s^2]	1.5
Boorhamer modus	Trillingsemissiewaarde (a_n) [m/s^2]	19
	Standaarddeviatie (K) [m/s^2]	1.5

4) De volgende informatie

a) De aangegeven vibratie totale waarde is gemeten volgens de standaard test methoden weergegeven in EN 60745 en kan

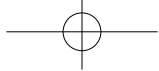

gebruikt worden voor het vergelijken van één gereedschap met een ander.

- b) De bepaalde totaalwaarde van de trillingen mag ook worden gebruikt in een voorlopige beoordeling van blootstelling.

5) Waarschuwing

- a) De trillingsemisatie tijdens het gebruik van het elektrische gereedschap kunnen afwijken van de bepaalde totaalwaarde, afhankelijk van de manier waarop het gereedschap gebruikt wordt.
- b) Bepaal welke aanvullende veiligheidsmaatregelen nodig zijn om de bediener te beschermen en die gebaseerd zijn op een schatting van blootstelling binnen de reële omstandigheden van het gebruik (daarbij rekening houdend met alle delen van de werkcyclus, zoals momenten waarop het gereedschap uitgeschakeld is en wanneer het stationair draait naast de trekkertijd).

6. Specificaties en lijst van inhoud

1) Specificaties

Nominale spanning		V _{dc}	18 (MAX 20)
Geen belasting Snelheid/ slag toerental bij nominal	1e	/min	0-500/ 0-2550
	2e		0-670/ 0-3420
	3e		0-950/ 0-4850
Enige slagenergie		J	2.5
Boordiameter (max Ømm)	Beton	Ømm	26
	Baksteen (met boorkroon)		68
	Staal		13
	Hout		30
Gewicht (zonder batterij)		kg	2.7
Gereedschapshoudersysteem		-	SDS-plus
Bedrijfsmodus		-	HAMERBOOR / BOOR / HAMER

2) Lijst van inhoud

Plastieke behuizing	0
Handleiding	0
Stopmiddel	0
de zijhandgreep	0

7. Functiebeschrijving en Toepassingen

1) Functiebeschrijving

(Zie figuur 1)

- ① Stofafdekking
- ② Afdekking van gereedschapshouder
- ③ Band
- ④ Tandwielafdekking
- ⑤ 3-versnellingschakelaar
- ⑥ Behuizing
- ⑦ Omkeerknop
- ⑧ Trigger-schakelaar
- ⑨ LED
- ⑩ Wisselhendel
- ⑪ Bandhouder
- ⑫ Stopmiddelhouder
- ⑬ Zijhandgreep
- ⑭ Stopmiddel

8. Montage

1) Draaien van de zijhandgreep en aanpassen diepte aanslag



Bevestig, als er geboord moet worden in steen of beton, voor de veiligheid de zijhandgreep, vooraleer de bediening te starten.

Om de machine gemakkelijker te gebruiken, monteer de zijhandgreep vooraan op de machine.



(Zie figuur 2)

- a) Draaien van de zijhandgreep
- Draai de zijhandgreep linksom om de spanband en spanbandhouder los te maken.
 - Zet de zijhandgreep in de gewenste positie.
 - Draai de zijhandgreep rechtsom om deze vast te zetten.

(Zie figuur 3)

- b) Aanpassen positie diepteaanslag
- ① Druk op de knop van de diepteaanslaghouder en steek de diepteaanslag in de spanbandhouder. De gekartelde zijde van de diepteaanslag moet naar de juiste kant gericht zijn.
 - ② Maak aanpassingen zodat de diepteaanslag naar de gewenste positie kan bewegen. (Wanneer de diepteaanslag wordt gebruikt, kan er geboord worden in zoverre er beschikbare ruimte is tussen de boorbit en de diepteaanslag.) Linkshandigen moeten de zijhandgreep aan de andere zijde monteren en positioneren vooraleer de bediening te beginnen.

2) Bevestigen en verwijderen van de gereedschapsbit



Waarschuwing

Draag zeker beschermende handschoenen vooraleer een gereedschapsbit te wisselen die tijdens de werking heet is geworden. Controleer dat de schakelaar uitgeschakeld is en afgekoppeld van de stroom vooraleer een gereedschapsbit te bevestigen of te verwijderen.

(Zie figuur 4)

- a) Bevestigen en verwijderen van SDS-plus bit
- Maak de bit schoon en vet deze lichtjes in vooraleer deze te bevestigen.
 - Controleer de stofkap op vuil. Vervang de stofkap door een nieuwe indien deze beschadigd is en maak de stofkap schoon.
 - Na de bit ingebracht te hebben, draai deze naar een positie tot u een klik hoort.
 - Na de bit bevestigd te hebben, test deze door eraan te trekken om te controleren dat deze stevig vastzit.
 - Om de bit te verwijderen, draai aan houder in de richting van de pijl en trek de bit eruit.

(Zie figuur 5)

- b) Wisselen van de boorkop

Voor het boren in hout, metaal, keramiek en plastic alsook voor het indraaien van schroeven of snijden van schroefdraad, moet een geschikte boorkop met SDS-plus schacht gemonteerd worden.

- Maak de bit schoon en vet deze lichtjes in vooraleer deze te bevestigen.
 - Controleer de stofkap op vuil. Vervang de stofkap door een nieuwe indien deze beschadigd is en maak de stofkap schoon.
 - Na het inbrengen van de boorkop, draai deze naar een positie tot u een klik hoort.
 - Na de boorkop bevestigd te hebben, test deze door eraan te trekken om te controleren dat deze stevig vastzit.
 - Om de boorkop te verwijderen, draai aan de houder in de richting van de pijl en trek de boorkop eruit.
- ※ De boorkop wordt niet standaard meegeleverd.

9. Gebruiksaanwijzingen

1) Vasthouden van product

(Zie figuur 1)

Houd het handvat vast met uw belangrijkste hand. De afbeelding is een voorbeeld van rechtshandigheid.

2) Wijzigen van draairichting

Zorg ervoor dat u draairichting alleen in statische toestand verandert. Misbruik bij het veranderingshandeling kan een kapot gereedschap veroorzaken.

(Zie figuur 6)

Raadpleeg de afbeelding en de beschrijving en gebruik de omkeerknop.

- a) Positie A: met de klok mee (bij het boren of het hameren)
- b) Positie B: tegen de klok in (bij het ontgrendelen wanneer de boor is vergrendeld)
- c) Middenpositie: rotatievergrendeling (bij het wisselen van de boor of het verplaatsen van het gereedschap)

3) Aanpassen van toerental

(Zie figuur 8)

- a) Met de trigger-schakelaar kan de snelheid tot maximaal worden verhoogd. Lichte druk op de trigger-schakelaar medebrengt

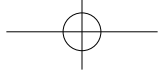

een lage snelheid. Verdere druk op de trigger-schakelaar verhoogt de snelheid.

b) Snelheidsregeling door middel van 3-versnellingschakelaar.

- Laag toerental (1e): hoge werkdruk zoals bij boorkronen of houtwerk.
- Gemiddelde snelheid (2e): Precisiewerk zoals bij tegelboren en tegelbeitel.
- Hoog toerental (3e): algemeen werk zoals bij betonboren.

4) Veiligheidskoppeling

De veiligheidskoppeling zal worden geactiveerd wanneer een bepaald koppelniveau wordt bereikt. De motor zal van de uitgaande as worden losgekoppeld. Wanneer dit gebeurt, zal de boor met draaien stoppen. De functie voorkomt dat de overbrenging en de motor afslaan.



Waarschuwing

Zodra de veiligheidskoppeling wordt geactiveerd, schakel het gereedschap onmiddellijk uit.

5) Lichtfunctie

(Zie figuur 7)

Door aan de schakelaar te trekken (loslaten) gaat het licht aan(uit).

6) Bedrijfsmodus

De bedrijfsmodus van het gereedschap wordt met de wisselhendel geselecteerd.

(Zie figuur 10-1)

a) Om in steen en beton en dergelijke te boren, zet de wisselhendel in de „Hamerboren“-modus, zoals geïllustreerd in de afbeelding 10-1. In de „Hamerboren“-modus voert het gereedschap tegelijkertijd het boren en het slaan uit. Gebruik een boor voor de „Hamerboren“-modus.

(Zie figuur 10-2)

b) Voor het beitelen en het breken, zet de wisselhendel in de „Hamer“-modus zoals geïllustreerd in de afbeelding 10-2. In de „Hameren“-modus voert het gereedschap alleen het slaan zonder het boordraaien uit. Gebruik een puntboor of een beitel voor werkzaamheden in de „Hameren“-modus.



Waarschuwing

Het met kracht wringen of draaien van de boor en de behuizing kan het product beschadigen en storingen veroorzaken.

(Zie figuur 10-3)

c) Om in hout, metaal of kunststoffen te boren of in te snijden, zet de wisselhendel in de „Boren“-modus, zoals geïllustreerd in de afbeelding 10-3. In de „Boren“-modus voert het gereedschap alleen het boren zonder het slaan uit. Gebruik de boorkop met SDS-plus schacht voor de „Boren“-modus.

7) Aanpassen van beitelhoek

(Zie figuur 10-4)

Bij het uitvoeren van beitelbewerkingen kan de beitelhoek voor het gemak op 32,7 °/11 worden ingesteld. Om de boorhoek te veranderen, zet de wisselhendel in “↻” en draai de boor met de klok mee of tegen de klok in naar een positie. Wanneer u een gewone beitelbewerking uitvoert, zet de wisselhendel weer in de „Hameren“-modus nadat u de hoek hebt aangepast, en vang dan de bewerking aan.

10. Werkadvies

1) Algemene instelling

(Zie figuur 9)

Zorg ervoor dat u het werkstuk stevig vastzet met de bankschroef of enz.

2) Bevestig indien mogelijk altijd de zijhandgreep. Polsverwondingen kunnen worden voorkomen door het vermogen om het gereedschap te besturen te vergroten.

3) Dit gereedschap heeft een elektronische snelheids- en belastingsregelaar om te voorkomen dat het gereedschap onmiddellijk na het afslaan opnieuw wordt gestart. Als het is afgeslagen, start het opnieuw door aan de schakelaar een paar seconden nadat de schakelaar is losgelaten terug te trekken.

4) Als het moeilijk is om het bedrijf opnieuw te starten nadat u opnieuw aan de schakelaar hebt getrokken, verander dan de draairichting en verwijder de boor uit het werkstuk. Overmatig bedrijf kan een belasting voor het gereedschap en de operator vormen.

5) Reststroomapparaat (alleen voor de markten van Australië en Nieuw-Zeeland). Aanbeveling dat het gereedschap altijd wordt geleverd via een reststroomapparaat met een nominale reststroom van 30 mA of minder.

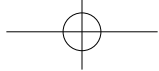
**Waarschuwing**

Elektrische gereedschappen die niet functioneren als gevolg van een storing in de stroomschakelaar zijn gevaarlijk en moeten worden gerepareerd.

11. Onderhoud en Reparaties

Ontkoppel de stroombron van het gereedschap alvorens u het gereedschap gaat onderhouden. Hou het product netjes voor de veiligheid.

1) Controleren van de machine (bit)

Het gebruik van een versleten bit/botte beitel zal de motor overbelasten en de werkefficiëntie verminderen. Slijp het gereedschap opnieuw of vervang het door een nieuw.

2) Controleren van de schroeven

Kijk na of er geen schroef is losgekomen. Losgekomen schroeven moeten stevig vastgedraaid worden.

3) Smering

Bij aanzienlijke vermindering van de boorsnelheid, controleer de smering en, indien nodig, vervang deze. Alleen smering voor de hamerboor die aanbevolen wordt door erkende SPIT Service Centers mag gebruikt worden.

4) Bewaring na gebruik.

**Waarschuwing**

Bewaar de machine op een droge plaats buiten het bereik van kinderen.

5) Milieubescherming

Gereedschap en toebehoren bevatten een significant aantal grondstoffen en plasticen materialen dat op het einde van hun leven kunnen gerecycleerd worden. De plasticen onderdelen zijn voor elk materiaal gemarkeerd opdat deze gemakkelijk per type kunnen worden gesorteerd en gereproduceerd.

**Waarschuwing**

Werp de accu niet weg bij het huishoudafval, in een brand of in een rivier.

6) Bij slecht functioneren van het gereedschap

Het is er gevaarlijk voor klanten om gereedschap zelf te maken. Neem contact op met de dichtstbijzijnde A/S centrum (verkooppunt) en vraag hier om hulp.

**Waarschuwing**

De reparatie wordt aangevraagd bij de gekwalificeerde elektrotechnische specialist.

7) Y-bevestigingskabel

Indien het vervangen van de netsnoer nodig is. Dit dient ondernomen te worden door de fabrikant of zijn leverancier om veiligheidsgevaar te voorkomen.

8) Klantenservice

Onze klantenservice beantwoordt uw vragen over reparaties en onderhoud van uw product alsook over vervangingsonderdelen.

De opengewerkte tekening en informatie over vervangingsonderdelen kunt u ook vinden op: **www.spitpaslode.fr**

De medewerkers van onze klantenservice adviseren u graag bij vragen over het gebruik en het aanpassen van producten en accessoires.

Verwijdering van oude elektrische en elektronische apparatuur (toepasbaar in de Europese Unie en andere Europese landen met aparte inzamelingsystemen)



Dit symbool op het product of zijn verpakking geeft aan dat dit product niet behandeld mag worden als huishoudelijk afval. In plaats daarvan wordt het overgedragen aan het toepasselijke verzamelpunt voor het recycleren van elektrische en elektronische apparatuur. Door ervoor zorg te dragen dat dit product juist wordt verwerkt helpt u om mogelijke negatieve gevolgen voor het milieu en de menselijke gezondheid te voorkomen, welke anderzijds kunnen worden veroorzaakt door onjuiste afvalverwerking van dit product. Het recycleren van materialen helpt om natuurlijke bronnen te conserveren. Voor meer gedetailleerde informatie over het recycleren van dit project, neem contact op met uw gemeente, uw plaatselijke afvalstoffendienst of de winkel waar u het product heeft aangeschaft.

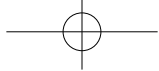

TRAPANO A PERCUSSIONE SENZA FILI

(Batteria Li-ion) Istruzioni Originali

È fondamentale leggere il manuale di istruzioni prima che l'utensile elettrico venga utilizzato per la prima volta.

Conservare questo manuale di istruzioni insieme all'utensile elettrico. Assicurarsi che il manuale di istruzioni sia insieme all'utensile elettrico quando viene prestato ad un'altra persona.

Sommario

1. Avvertenze di Sicurezza Generali sull'Utensile Elettrico	31
2. Indicazioni di sicurezza per martelli	33
3. Avvertenze di Sicurezza Aggiuntive	33
4. Controllare prima dell'Uso	34
5. Emissione di Rumore e Vibrazioni	35
6. Specifiche ed Elenco dei Contenuti	36
7. Descrizione delle Funzioni e delle Applicazioni	36
8. Assemblaggio	36
9. Istruzioni per l'uso	37
10. Consigli per l'Uso	38
11. Manutenzione e assistenza	39

Nota

La qualità del prodotto, forma o struttura del nostro modello può essere cambiata senza previa notifica, in quanto i nostri ingegneri sono sempre al lavoro per migliorarlo.

1. Avvertenze di Sicurezza Generali sull'Utensile Elettrico



ATTENZIONE! Leggere tutte le avvertenze di sicurezza, istruzioni, illustrazioni e le specifiche fornite con questo utensile elettrico.

In caso di mancata osservanza delle istruzioni elencate qui di seguito potrebbe sussistere il pericolo di scosse elettriche, incendi e/o gravi incidenti.

Conservare tutte le avvertenze e istruzioni per referenza futura.

Il termine "utensile elettrico" nelle avvertenze si riferisce ai tuoi strumenti principali - utensili elettrici a corrente (a cavo) e utensili elettrici a Batteria (senza cavo).

1) Sicurezza dell'area di lavoro

a) Tenere l'area di lavoro pulita e ben illuminata.
Aree in disordine o oscurate favoriscono incidenti.

b) Non utilizzare utensili elettrici in atmosfere esplosive, come ad esempio in presenza di liquidi infiammabili, gas o polveri.

Gli utensili elettrici creano scintille che possono dar fuoco a polveri o vapori.



c) Tenere bambini e altri spettatori a distanza mentre si usa un utensile elettrico.

Le distrazioni possono causare la perdita di controllo.

2) Sicurezza elettrica

a) Le spine degli utensili elettrici devono essere adatte alla presa. Non modificare per nessun motivo la spina. Non usare adattatori con utensili elettrici con messa a terra.

Le spine non modificate e le prese adatte ridurranno il rischio di folgorazione.

b) Evitare il contatto col corpo o con superfici con messa a terra, come tubi, radiatori, catene e frigoriferi.

Il rischio di folgorazione aumenta se il tuo corpo scarica a terra.



c) Non esporre gli utensili elettrici a pioggia o altri liquidi.

Il rischio di folgorazione aumenta in caso di penetrazione d'acqua nell'utensile elettrico.

d) Non abusare il cavo. Non usare il cavo per trasportare, tirare o scollegare l'utensile elettrico. Tenere il cavo lontano da fonti di calore, olio, bordi taglienti e parti mobili.

I cavi danneggiati o impigliati aumentano il rischio di folgorazione.

e) Quando si usa un utensile elettrico all'esterno, usare una prolunga adatta per l'uso esterno.

Usare un cavo adatto per l'uso esterno riduce il rischio di folgorazione.

f) Se è impossibile evitare l'uso di utensile elettrico in un ambiente umido, usare un'alimentazione protetta da dispositivi a corrente residua (RCD).

L'uso di un RCD riduce il rischio di folgorazione.

3) Sicurezza personale

a) Prestare attenzione a ciò che si sta facendo e usare buon senso quando si usa un utensile elettrico. Non usare un utensile elettrico se si è stanchi o sotto l'influenza di droghe, alcol o farmaci.

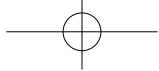

Un momento di disattenzione durante l'utilizzo di un utensile elettrico può risultare in gravi lesioni personali.



b) Usare attrezzatura di sicurezza personale. Indossare sempre degli occhiali protettivi.

Dispositivi di protezione come maschere anti-polvere, scarpe anti-scivolo, casco, o paraorecchie, usata in condizioni appropriate, ridurrà le lesioni personali.

c) Prevenire avvii non intenzionali. Assicurarsi che l'interruttore sia su off prima di collegare alla corrente e/o alla batteria, prendere in mano o trasportare l'utensile.

Trasportare utensili elettrici con il dito sull'interruttore o dare potenza a utensili che hanno l'interruttore su on favorisce incidenti.

d) Rimuovere qualsiasi chiave di regolazione o chiave inglese prima di accendere l'utensile elettrico.

Una chiave inglese o chiave di regolazione collegata a parti rotanti dell'utensile elettrico possono causare lesioni personali.

e) Non esagerare. Mantenere la giusta posizione ed equilibrio in ogni momento.

Questo permette un migliore controllo sull'utensile elettrico in situazioni inaspettate.

f) Vestirsi in maniera adatta. Non indossare vestiti larghi o gioielli. Tenete capelli e indumenti lontani dai componenti in movimento.

Vestiti larghi, gioielli o capelli lunghi possono essere catturati dalle parti in movimento.

g) Se vengono forniti dispositivi per la connessione con aspirapolvere e attrezzi di raccolta, assicurarsi che questi siano connessi e usati propriamente.

L'uso di raccoglitori di polvere può ridurre i pericoli relativi alla polvere.

h) Non lasciare che la familiarità acquisita dall'utilizzo frequente dello strumento ti renda troppo fiducioso e ti porti a ignorare principi di sicurezza fondamentali.

Un'azione non curante può causare lesioni molto gravi in frazioni di secondo.

4) Uso e cura dell'utensile elettrico

a) Non forzare l'utensile elettrico. Usare l'utensile elettrico adatto alla situazione.

L'utensile elettrico corretto darà risultati migliori e più sicuri in quanto creato per dato utilizzo.

b) Non usare l'utensile elettrico se non funziona l'interruttore.

Qualsiasi utensile elettrico che non può essere controllato tramite l'interruttore è pericoloso e deve essere riparato.



c) Staccare la spina dalla presa di corrente e/o, se rimovibile, rimuovere il gruppo batteria dall'utensile elettrico prima di effettuare qualsiasi regolazione, cambiare accessori o riporre utensili elettrici.

Tali misure di sicurezza riducono il rischio di avviare accidentalmente l'utensile elettrico.

d) Conservare gli utensili elettrici lontani dalla portata dei bambini e non lasciare che persone non familiari con utensili elettrici o le loro istruzioni usino l'utensile elettrico.

Gli utensili elettrici sono pericolosi nelle mani di utilizzatori inesperti.

e) Manutenzione dei dispositivi elettrici e accessori. Controllare l'allineamento e il blocco delle parti moventi, rottura di parti e qualsiasi altra condizione che possa influenzare il funzionamento dell'utensile elettrico. Se danneggiato, far riparare l'utensile elettrico prima dell'uso.

Molti incidenti sono causati da utensili elettrici in cattive condizioni.

f) Tenere gli strumenti di taglio affilati e puliti.

Gli strumenti di taglio tenuti in buone Caricatore con bordi taglienti hanno una minore possibilità di bloccarsi e sono più facili da controllare.

g) Utilizzate il dispositivo elettrico, gli accessori, le parti degli utensili, ecc. in conformità con le presenti istruzioni, tenendo conto delle condizioni di lavoro e del lavoro da svolgere.

Usare l'utensile elettrico per scopi differenti da quelli concepiti può risultare in situazioni pericolose.

h) Tenere manico e superfici di presa asciutti puliti e liberi da olio e grasso.

Manici e superfici di presa scivolosi non permettono una presa e controllo sicuri dello strumento in situazioni inaspettate.

5) Servizio

a) Fai controllare il tuo utensile elettrico da un riparatore qualificato usando solo parti di ricambio identiche.

Questo assicurerà il mantenimento della sicurezza dell'utensile elettrico.

b) Non eseguire mai manutenzione su gruppo batteria danneggiata.

La manutenzione dei gruppi batteria deve essere

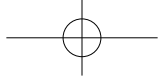

eseguita solo dal produttore o da fornitori di servizi autorizzati.

2. Indicazioni di sicurezza per martelli



1) Indossare le protezioni per l'udito.

L'esposizione al rumore può causare la perdita dell'udito.

2) Usare i manici ausiliari di cui dispone l'utensile.

La perdita di controllo può causare lesioni alla persona.

3) Tenere la macchina utensile usando le superfici di presa isolate durante l'esecuzione di un'operazione in cui l'utensile da taglio può entrare in contatto con cavi nascosti o con il proprio cavo di alimentazione.

Il contatto dell'utensile da taglio con un filo conduttore può mettere in tensione anche le parti di metallo della macchina utensile e folgorare l'operatore.



4) Indossare una maschera antipolvere.

5) Al fine di individuare eventuali linee di utenze nascoste nell'area di lavoro, utilizzare gli appositi rivelatori o contattare la società erogatrice locale per ricevere assistenza.

Un contatto con le linee elettriche può provocare incendi o scosse elettriche. Una linea del gas guasta può condurre al pericolo di esplosioni. La perforazione di una tubazione dell'acqua può causare seri danni materiali.

6) Se l'inserito dell'utensile si blocca, spegnere immediatamente il dispositivo. Prestare attenzione al fatto che una coppia di reazione elevata può causare dei contraccolpi.

L'inserito dell'utensile si blocca quando :

- l'elettrotensile è sottoposto a sovraccarico;
- l'elettrotensile assume angolazioni non corrette nel pezzo di lavorazione.

7) Durante le operazioni di lavoro, è necessario afferrare l'elettrotensile sempre con entrambe le mani e mantenere una posizione stabile e sicura.

Utilizzando entrambe le mani, sarà possibile eseguire le operazioni di lavoro con l'elettrotensile in tutta sicurezza.

8) Fissare il pezzo di lavorazione.

Il blocco di un pezzo di lavorazione in posizione mediante appositi dispositivi di serraggio o una sole mani.

9) Prima di riporre l'utensile, attendere sempre il completo arresto della macchina.

L'inserito potrebbe incepparsi e causare la perdita di controllo dell'elettrotensile.

10) L'uso di qualsiasi accessorio o accessorio, diverso da quelli consigliati nel manuale di istruzioni, può presentare un rischio di lesioni personali.

3. Avvertenze di Sicurezza Aggiuntive

1) Non inserire fili o altri oggetti simili all'interno delle fessure di ventilazione.

Potresti rimanere ucciso a causa di folgorazione o rimanere gravemente ferito.

2) Gli accessori potrebbero essere bollenti dopo l'uso prolungato.

Quando si rimuove la punta dallo strumento evitare il contatto con la pelle e usare guanti protettivi appropriati quando si prende la punta o l'accessorio.

3) Non lasciare che la familiarità acquisita dall'utilizzo frequente dello strumento ti renda troppo fiducioso e ti porti a ignorare i principi di sicurezza fondamentali.

Un'azione non curante può causare lesioni molto gravi in frazioni di secondo.

4) Tenere manico e superfici di presa asciutti puliti e liberi da olio e grasso.

Manici e superfici di presa scivolosi non permettono una presa e controllo sicuri dello strumento in situazioni inaspettate.

5) Caricare solo batterie senza fili SPIT approvate. Altri tipi di batterie potrebbero esplodere causando lesioni e danni personali.

6) Non smontare il caricatore o utilizzare il caricatore se ha ricevuto colpi bruschi, è caduto o in altro modo danneggiato. Sostituire immediatamente il cavo di alimentazione o le spine.

Il montaggio incorretto o danni possono risultare in folgorazione o incendio.

7) Assicurarsi che la batteria sia inserita saldamente prima dell'utilizzo.

Se la batteria non è saldamente inserita, potrebbe cadere durante l'uso e causare lesioni al dorso del piede.

8) La temperatura ambiente del prodotto deve essere compresa tra -20~50 °C, altrimenti potrebbe non funzionare correttamente.



4. Controllare prima dell'Uso

1) L'alimentazione (applicata anche su caricatore)

- a) Osserva la corretta tensione principale. L'alimentazione elettrica deve essere conforme alla tensione specificata nella targhetta.
- b) Si prega di controllare che la tensione nominale del prodotto sia la stessa tensione nominale della batteria. Usare la batteria con una tensione nominale maggiore della tensione nominale del prodotto può risultare in bruciatura e danneggiamento del motore.

2) Inserimento della batteria

Assicurarsi che la batteria sia inserita correttamente prima di utilizzare l'attrezzo.



Avvertenze

Assicurarsi che la batteria sia saldamente inserita all'attrezzo prima dell'uso. Se la batteria non è saldamente inserita, potrebbe cadere durante l'uso e causare lesioni al dorso del piede.

3) Polarità della batteria

Quando la polarità della batteria non è corretta, potrebbe causare problemi all'interruttore. Inoltre, l'inversione del movimento di rotazione può portare a situazioni pericolose.

4) Utilizzo di prova

Prima di iniziare a lavorare, indossare protezioni (occhiali, casco, tappi per le orecchie, guanti protettivi) e far partire l'attrezzo nella direzione evitando altre persone per vedere se l'attrezzo funziona normalmente.

5) Posto di lavoro

Controllare il posto di lavoro con cautela. Prevenire l'accumulo di polvere sul posto di lavoro. La polvere può facilmente prendere fuoco. Le polveri di materiali, quali rivestimenti contenenti piombo, minerali e metallo, possono essere dannosi per la salute. Il contatto o l'inalazione delle polveri può causare reazioni allergiche nell'utilizzatore o spettatori e/o portare a infezioni respiratorie. Alcune polveri metalliche sono considerate pericolose, specialmente insieme a leghe come zinco, alluminio o cromo. Materiali contenenti amianto dovrebbero essere

usati solo da specialisti. Provvedere ad una buona ventilazione sul posto di lavoro. È consigliabile indossare un respiratore anti-polvere classe P2. Rispettare le normative importanti nel tuo paese riguardanti i materiali utilizzabili.

6) Interruttore





Avvertenze

Quando ti colleghi all'alimentazione con l'attrezzo acceso, la rotazione improvvisa potrebbe causare incidenti.

Assicurarsi che l'interruttore torni nella sua posizione originale dopo averlo spinto o tirato.

	Leggere le istruzioni prima dell'uso
	Indossare casco di sicurezza
	Indossare occhiali di sicurezza
	Utilizzare tappi per le orecchie
	Indossare una maschera
	Indossare guanti protettivi
	Non buttare la batteria nell'immondizia generica
	Restituire materiale di scarto
	Una temperatura superiore a 50°C può causare danni
	Non incenerire la batteria
	Apparecchio di II Classe
	Per uso interno

V	Volt	n₀	Velocità senza carico
	Corrente diretta	/min	Rivoluzioni o movimenti alternativi al minuto
	Modalità trapano	T	Modalità martello
	Modalità martello e trapano		



Dichiarazione di conformità EC

Dichiariamo che questi prodotti rientrano nei nostri standard EN60745-1, EN60745-2-6, EN 60335-1, EN62233, EN 60335-2-29, EN 55014-1, EN 55014-2, EN 61000-3-2, EN 61000-3-3, EN IEC 63000 in base alle disposizioni dell'art 2006/42/EC, 2014/30/EU, 2014/35/EU, 2011/65/EU

Pierre DUMAS
Operations Director
Construction - Continental Europe Division



ITW Construction Products SPIT/PASLODE 150 Avenue de Lyon
26500 Bourg lès Valence France

5. Emissione di Rumore e Vibrazioni

1) Emissioni di rumore

I valori dell'emissione di rumore sono determinati in base alla norma EN 60745

Livello di emissioni di potenza sonora pesato "A" (L _{WA}) [dB(A)]	104
Livello di emissioni di pressione sonora pesato "A" (L _{pA}) [dB(A)]	93
Incertezza (K) [dB(A)]	3

2) L'operatore deve indossare le protezioni per l'udito

3) Emissione di vibrazioni

I valori totali delle vibrazioni (somma vettore triassiale) sono determinati in base a EN 60745

Modalità martello scalpellatore	Valore emissione di vibrazioni (a _h) [m/s ²]	16
	Incertezza (K) [m/s ²]	1.5
Modalità martello perforatore	Valore emissione di vibrazioni (a _h) [m/s ²]	19
	Incertezza (K) [m/s ²]	1.5

4) Le seguenti informazioni

a) Il valore totale di vibrazioni dichiarato è stato misurato in base a un metodo di prova standard EN 60745, e può essere utilizzato per confrontare uno strumento con l'altro.

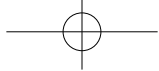

- b) Il valore totale di vibrazione dichiarato potrebbe inoltre essere usato in una valutazione preliminare dell'esposizione.

5) Un'avvertenza

- a) L'emissione di vibrazioni durante l'uso effettivo dell'utensile elettrico può differire dal valore totale dichiarato a seconda del modo in cui l'attrezzo viene utilizzato.
- b) Identificare misure di sicurezza aggiuntive per proteggere l'utilizzatore, basate su una stima dell'esposizione delle condizioni effettive d'uso (prendendo in considerazione tutte le parti del ciclo operativo come le volte in cui l'attrezzo viene spento e quando è acceso ma inattivo in aggiunta al tempo di innesco).

6. Specifiche ed Elenco dei Contenuti

1) Specificazioni

Tensione nominale		V _{dc}	18 (MAX 20)
Nessun carico Velocità/Impatto/ Tasso valutato di velocità	1	/min	0-500/ 0-2550
	2		0-670/ 0-3420
	3		0-950/ 0-4850
Energia d'impatto singolo		J	2.5
Diametro di foratura (max Ømm)	Calce-struzzo	Ømm	26
	Mattone (con punta a corona)		68
	Acciaio		13
	Legno		30
Peso (senza batteria)		kg	2.7
Sistema portautensili		-	SDS-plus
Modalità operativa		-	TRAPANO A MARTELLO / TRAPANO / MARTELLO

2) Lista dei Contenuti

Contenitore in plastica	0
Manuale di Istruzioni	0
Tappo	0
Maniglia laterale	0

7. Descrizione delle Funzioni e delle Applicazioni

1) Funzione di Descrizione

(Vedi figura **1**)

- ① Copertura antipolvere
- ② Copertura portautensili
- ③ Nastro
- ④ Coperchio d'ingranaggio
- ⑤ Interruttore cambio a 3 velocità
- ⑥ Alloggiamento
- ⑦ Manopola di retromarcia
- ⑧ Interruttore a grilletto
- ⑨ LED
- ⑩ Leva del cambio
- ⑪ Supporto per nastro
- ⑫ Supporto tappo
- ⑬ Maniglia laterale
- ⑭ Tappo

8. Montaggio

1) Rotazione dell'impugnatura laterale e regolazione della bacchetta di arresto



Per motivi di sicurezza, prima di utilizzare l'utensile per lavori di foratura del cemento o di pietre, assicurarsi di fissare l'impugnatura laterale.

Per una maggiore praticità, prima di utilizzare l'utensile, montare l'impugnatura laterale sulla parte anteriore dello strumento.

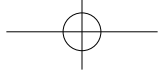

(Vedi figura 2)

- a) Rotazione dell'impugnatura laterale
- Ruotare l'impugnatura laterale in senso antiorario per staccare il nastro e il relativo supporto.
 - Ruotare l'impugnatura laterale fino a raggiungere la posizione desiderata.
 - Ruotare l'impugnatura laterale in senso orario fino a fissarla completamente.

(Vedi figura 3)

- b) Regolazione della posizione della bacchetta di arresto
- ① Premere il pulsante del supporto della bacchetta di arresto e inserire quest'ultima nel supporto del nastro.
La superficie zigrinata della bacchetta di arresto deve essere rivolta verso un lato.
- ② Regolare la bacchetta di arresto fino a raggiungere la posizione desiderata (in caso di utilizzo di una bacchetta di arresto, perforare fino a raggiungere lo spazio libero tra la punta del trapano e la bacchetta).
Se si è mancini, prima di utilizzare il dispositivo, assicurarsi di montare l'impugnatura laterale nella direzione e nella posizione opposte.

2) Montaggio e smontaggio della punta deltrapano



Avvertenze

Assicurarsi di indossare dei guanti protettivi per sostituire la punta calda dell'utensile durante il funzionamento. Prima di montare o di smontare la punta del trapano, assicurarsi di spegnere l'interruttore e di staccare il cavo di alimentazione.

(Vedi figura 4)

- a) Montaggio e smontaggio della punta SDS-plus
- Prima del montaggio, pulire la punta e l'inserto e ricoprirli con del grasso.
 - Verificare che la protezione antipolvere sia pulita. Sostituire la protezione antipolvere eventualmente rotta e pulirla.
 - Dopo aver inserito la punta, ruotarla fino a udire uno scatto ("clic").
 - Dopo aver inserito la punta, verificare che sia ben fissata tirando verso l'esterno.
 - Per smontare la punta, ruotare il fermo nella direzione della freccia.

(Vedi figura 5)

- b) Sostituzione del mandrino del trapano

Per lavori di foratura di legno, metallo, ceramica e plastica oppure per avvitamenti e filettature, montare un idoneo mandrino con codolo SDS-plus.

- Prima del montaggio, pulire la punta e l'inserto e ricoprirli con del grasso.
 - Verificare che la protezione antipolvere sia pulita. Sostituire la protezione antipolvere eventualmente rotta e pulirla.
 - Dopo aver inserito il mandrino, ruotarlo fino a udire uno scatto ("clic").
 - Dopo aver inserito il mandrino, verificare che sia ben fissato tirando verso l'esterno.
 - Per smontare il mandrino, ruotare il fermo nella direzione della freccia.
- ※ Il mandrino del trapano non è incluso nella consegna standard.

9. Istruzioni per l'uso

1) Come tenere il prodotto

(Vedi figura 1)

Tieni la maniglia con la tua mano principale. La figura è un esempio per la mano destra.

2) Modifica della direzione di rotazione

Assicurati di cambiare la direzione di rotazione solo in condizioni statiche.

L'utilizzo improprio del cambio può causare la rottura dello strumento.

(Vedi figura 6)

Fare riferimento all'illustrazione e alla descrizione e utilizzare la manopola di retromarcia.

- a) Posizione A: in senso orario (durante la perforazione o il martellamento)
- b) Posizione B: senso antiorario (quando si sblocca quando la punta è bloccata)
- c) Posizione centrale: blocco rotazione (Quando si cambia la punta o si sposta l'utensile)

3) Regolazione RPM

(Vedi figura 8)

- a) L'interruttore a grilletto consente di aumentare la velocità fino al massimo. Una leggera pressione sull'interruttore a grilletto si traduce in una bassa velocità. L'ulteriore pressione sull'interruttore a grilletto aumenta la velocità.
- b) Controllo della velocità tramite interruttore cambio a 3 velocità.

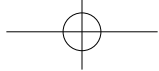

- Bassa velocità (1a): lavori pesanti come la punta a corona o lavori su legno.
- Velocità media (2a): lavori di precisione come foratura di piastrelle e scalpello per piastrelle.
- Alta velocità (3a): lavori generali come la perforazione del calcestruzzo

4) Frizione di sicurezza

La frizione di sicurezza si attiverà quando viene raggiunto un determinato livello di coppia. Il motore verrà disinnestato dall'albero di uscita. Quando ciò accade, la punta smetterà di girare. La funzione impedisce lo stallo della trasmissione e del motore.



Non appena si attiva la frizione di sicurezza, spegnere immediatamente l'utensile.

5) Funzione luce

(Vedi figura 7)

Tirando (rilasciando) l'interruttore la luce si accenderà (si spegnerà) automaticamente.

6) Modalità operativa

La modalità operativa dell'utensile viene selezionata con la leva del cambio.

(Vedi figura 10-1)

- a) Per forare pietra e cemento e simili, posizionare la leva del cambio in modalità "Trapano a percussione" come illustrato nella Figura 10-1. In modalità "Trapano a percussione", l'utensile esegue contemporaneamente foratura e soffiaggio. Utilizzare la punta del trapano per la modalità "Trapano a percussione".

(Vedi figura 10-2)

- b) Per le operazioni di scarpellatura e rottura, posizionare la leva del cambio in modalità "martello" come illustrato nella figura 10-2. In modalità "Martellatura", l'utensile esegue solo operazioni di soffiaggio senza rotazione della punta. Utilizzare il tagliante piramidale o uno scalpello per il funzionamento in modalità "Martellamento".



Se torcere o ruotare con forza la punta, il corpo principale può danneggiare il prodotto e causare malfunzionamenti.

(Vedi figura 10-3)

- c) Per forare o maschiare su legno, metallo o

materiali plastici, posizionare la leva del cambio in modalità "foratura" come illustrato nella Figura 10-3. In modalità "Foratura", l'utensile esegue solo forature senza soffiare. Utilizzare il mandrino per trapano con gambo SDS-plus per la "modalità di foratura".

7) Regolazione dell'angolo dello scalpello

(Vedi figura 10-4)

Quando si esegue l'operazione di scalpello, l'angolo dello scalpello può essere impostato a 32,7°/11 per comodità. Per cambiare l'angolo della punta, mettere la leva del cambio su "↻" e ruotare la punta in senso orario o antiorario in una posizione. Quando si esegue l'operazione con scalpello semplice, riportare la leva del cambio in modalità "Martello" dopo aver regolato l'angolo, quindi avviare il funzionamento.

10. Consigli per l'Uso

1) Impostazioni generali

(Vedi figura 9)

Assicurarsi di fissare saldamente il pezzo in lavorazione utilizzando la morsa o ecc.

- 2) Quando possibile, attaccare sempre la maniglia laterale. È possibile prevenire lesioni al polso aumentando la potenza per controllare lo strumento.
- 3) Questo strumento è dotato di un regolatore elettronico di velocità e carico per impedire il riavvio immediato dello strumento dopo lo stallo. Se è bloccato, riavviarlo tirando indietro l'interruttore alcuni secondi dopo averlo rilasciato.
- 4) Se è difficile riavviare il lavoro dopo aver tirato di nuovo l'interruttore, cambiare il senso di rotazione e rimuovere la punta dal pezzo. Un lavoro eccessivo può mettere a dura prova l'utensile e l'operatore.
- 5) Il dispositivo a corrente residua (solo per mercati Australia e Nuova Zelanda): Raccomandazione che lo strumento sia sempre alimentato tramite dispositivo a corrente residua con una corrente residua nominale di 30 mA o inferiore.



Gli utensili elettrici che non funzionano a causa di un guasto dell'interruttore di alimentazione sono pericolosi e devono essere riparati

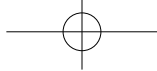

11. Manutenzione e assistenza

Scollegare la fonte di alimentazione dallo strumento prima di effettuare qualsiasi manutenzione. Per sicurezza durante la manutenzione, mantenere il prodotto pulito.

1) Verifica dell'utensile (punta)

L'utilizzo di una punta usurata potrebbe sovraccaricare il motore e ridurre l'efficienza di lavoro. Affilare l'utensile o sostituire la punta usurata con una nuova.

2) Verifica delle viti

Verificare che le viti non siano allentate. Stringere correttamente le viti allentate.

3) Grasso

Qualora la velocità del trapano dovesse ridursi drasticamente, verificare le condizioni del grasso e cambiarlo, se necessario. Utilizzare esclusivamente grasso per martelli perforatori raccomandato dal Centro di assistenza SPIT autorizzato.

4) Conservazione dopo l'uso



Conservare in luogo asciutto fuori dalla portata dei bambini.

5) Protezione ambientale

Al termine della loro vita, utensili ed accessori contengono una notevole quantità di materie prime utili e materiali plastici che possono essere riciclati. Pertanto, le parti in plastica sono assegnate ad ogni materiale in modo che possano essere ordinate e riprodotte per tipo.



Non smaltire la batteria nei rifiuti domestici, in acqua o fuoco.

6) Cosa fare quando lo strumento non funziona correttamente

È molto pericoloso per i clienti risolvere i problemi o riparare lo strumento da soli, contattare un centro di assistenza più vicino e richiedere il servizio.



La riparazione deve essere richiesta ad un elettricista specialista qualificato.

7) Cavo allegato Y

Se la sostituzione del cavo di alimentazione è necessaria. Questo deve essere fatto dal produttore o dal suo agente al fine di evitare rischi per la sicurezza.

8) Servizio post-vendita e assistenza clienti

I nostri servizi post vendita rispondono alle tue domande riguardanti la manutenzione e la riparazione del tuo prodotto e su pezzi di ricambio. Le viste esplose e le informazioni sui pezzi di ricambio possono anche essere trovate sotto:

www.spitpaslode.fr

I rappresentanti del nostro servizio clienti possono rispondere alle tue domande riguardanti possibili utilizzi e regolazioni del prodotto e suoi accessori.

Smaltimento di Vecchie Attrezzature Elettriche & Elettroniche (Applicabile nell'Unione Europea e altri paesi Europei con diversi sistemi di raccolta)



Questo simbolo sul prodotto o sul suo imballaggio indica che questo prodotto non deve essere trattato come spazzatura comune. Deve invece essere consegnato al centro di raccolta adatto per il riciclo di attrezzature elettriche ed elettroniche. Assicurandosi che questo prodotto sia stato smaltito correttamente, aiuterai a prevenire potenziali conseguenze negative sull'ambiente e sulla salute umana, che possono altrimenti essere causate dallo smaltimento inappropriato di questo prodotto. Il riciclaggio di materiali aiuterà a preservare le risorse naturali. Per informazioni più dettagliate sul riciclaggio di questo prodotto, contatta il tuo ufficio municipale locale, il tuo servizio di raccolta rifiuti o il negozio in cui hai acquistato il prodotto.

MARTILLO TALADRO SIN CABLE

(Batería de Li-ion)

Instrucciones originales

Es esencial que se lea este manual de instrucciones antes de utilizar la herramienta eléctrica por primera vez.

Mantenga siempre este manual de instrucciones cerca de la herramienta eléctrica. Asegúrese de que el manual de instrucciones esté junto con la herramienta eléctrica cuando se la dé a otras personas.

Índice

1. Advertencias Generales de Seguridad para Herramientas Eléctricas	40
2. Instrucciones de seguridad para martillos	42
3. Advertencias de Seguridad Adicionales	42
4. Verifique antes de usar	43
5. Emisiones de Ruido y Vibraciones	44
6. Especificaciones y Lista de Contenidos	45
7. Descripción de Funciones y Aplicaciones	45
8. Ensamblaje	45
9. Instrucciones de operación	46
10. Consejos de Trabajo	47
11. Mantenimiento y reparaciones	48

Nota

Nuestros ingenieros trabajan constantemente en la investigación y desarrollo de productos de calidad, de ahí que la forma o estructura de nuestros modelos pueden sufrir cambios sin previa notificación.

1. Advertencias Generales de Seguridad para Herramienta Eléctricas



¡ADVERTENCIA! Lea todas las advertencias de seguridad, instrucciones, ilustraciones y especificaciones que se suministran con esta herramienta eléctrica.

El incumplimiento de cualquiera de las instrucciones que se enumeran a continuación puede provocar descargas eléctricas, incendios y/o lesiones graves.

Guarde todas las advertencias e instrucciones para futuras referencias.

El término "herramienta eléctrica" en las advertencias se refiere a la herramienta eléctrica (con cable) alimentada por la red o a la herramienta

eléctrica (sin cable) alimentada por batería.

1) Seguridad en el área de trabajo

a) Mantenga el área de trabajo limpia y bien iluminada.

Las áreas desordenadas y oscuras propician accidentes.

b) No use herramientas eléctricas en atmósferas explosivas, como por ejemplo en la presencia de líquidos, gases o polvos inflamables.

Las herramientas eléctricas crean chispas que pueden encender el polvo o los gases.

c) Mantenga a los niños y demás personas lejos de la herramienta eléctrica mientras la esté utilizando.



Las distracciones pueden provocar que usted pierda el control.

2) Seguridad eléctrica

a) Las clavijas de las herramientas eléctricas deben ser compatibles con los tomacorrientes. Nunca modifique el enchufe. No use ningún adaptador con herramientas eléctricas conectadas a tierra.

Los enchufes sin modificaciones y compatibles ayudan a reducir el riesgo de descarga eléctrica.

b) Evite el contacto del cuerpo con superficies conectadas a tierra, tales como tuberías, radiadores, estufas y refrigeradores.

Existe mayor riesgo de descarga eléctrica si su cuerpo es conectado a tierra.

c) No exponga las herramientas eléctricas a la lluvia o a condiciones de humedad.



Si entra agua dentro de la herramienta eléctrica, aumentará el riesgo de descarga eléctrica.

d) No abuse del cable. Nunca utilice el cable para transportar, tirar o desconectar la herramienta eléctrica. Mantenga el cable lejos del calor, aceites, bordes afilados o piezas móviles.

Los cables dañados o enredados incrementan el riesgo de descarga eléctrica.

e) Al utilizar las herramientas eléctricas en exteriores, utilice un cable de extensión adecuado para el uso en exteriores.

Use un cable adecuado para el uso en exteriores a fin de reducir el riesgo de descarga eléctrica.

f) Si no se puede evitar trabajar en un lugar húmedo use un suministro protegido para dispositivo de corriente residual (DCR).

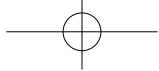

Usar un DCR reduce el riesgo de descarga eléctrica.

3) Seguridad personal

a) Manténgase alerta, observe bien lo que hace y use el sentido común cuando esté utilizando una herramienta eléctrica. No use una herramienta eléctrica si está cansado o bajo la influencia de drogas, alcohol o medicamentos.

Un momento de distracción mientras utiliza la herramienta eléctrica puede causar lesiones personales serias.



b) Use equipamiento de protección personal. Siempre utilice dispositivos de protección para los ojos.

Equipo de protección, tal como máscaras contra el polvo, calzado de seguridad antideslizante, cascos duros o protectores auditivos utilizados en situaciones adecuadas ayudan a reducir el riesgo de lesiones personales.

c) Evite el encendido accidental. Asegúrese de que el interruptor esté en la posición de apagado antes de conectar la fuente de alimentación o baterías, y antes de recoger o trasladar la herramienta.

El transporte de herramientas eléctricas con el dedo en el interruptor o de herramientas eléctricas energizantes que tienen el interruptor encendido propicia la producción de accidentes.

d) Retire cualquier llave antes de encender la herramienta eléctrica.

Dejar una llave fijada a una pieza rotatoria de la herramienta eléctrica puede causar lesiones personales.

e) No vaya más allá de su alcance. Siempre mantenga la postura y equilibrio adecuados. Esto permite un mejor control de la herramienta eléctrica en situaciones inesperadas.

f) Vístase adecuadamente. No use ropa suelta ni joyas. Mantenga su cabello y ropa lejos de las partes móviles.

La ropa suelta, las joyas y el cabello largo pueden quedar atrapados entre las piezas móviles.

g) Si se proporcionan dispositivos para la conexión de las instalaciones de extracción y recolección de polvo, asegúrese que estén conectados y se usen adecuadamente.

El uso de instalaciones para la recolección del polvo puede reducir los peligros relacionados con el mismo.

h) No deje que la familiaridad con esta herramienta le haga sentirse despreocupado

e ignorar los principios de seguridad para el uso de la misma.

Una acción descuidada puede causar lesiones graves en una fracción de segundo.

4) Uso y cuidado de la herramienta eléctrica

a) No fuerce la herramienta eléctrica. Use la herramienta eléctrica correcta para su aplicación.

La herramienta eléctrica correcta hará que el trabajo sea mejor y más seguro al ritmo para el cual fue diseñado.

b) No use la herramienta eléctrica si el interruptor no la enciende y la apaga.

Toda herramienta eléctrica que no se pueda controlar con el interruptor es peligrosa y se debe reparar.



c) Desconecte el enchufe de la fuente de alimentación y/o retire la batería, si es desmontable, de la herramienta eléctrica antes de realizar ajustes, cambiar accesorios o guardar herramientas eléctricas.

Estas medidas preventivas de seguridad reducen los riesgos al encender la herramienta eléctrica accidentalmente.

d) Almacene las herramientas eléctricas que no se estén utilizando lejos del alcance de los niños y no permita que personas no familiarizadas con el uso de herramientas eléctricas o a estas instrucciones las utilicen.

Las herramientas eléctricas son peligrosas en manos inexpertas.

e) Efectúe el mantenimiento de las herramientas eléctricas y sus accesorios. Verifique si existe alineamiento defectuoso o roce de las piezas móviles, así como roturas de las mismas o cualquier otra situación que pudiera afectar el funcionamiento de la herramienta eléctrica. Si se daña, mándela a reparar antes de usarla.

Muchos accidentes ocurren debido a herramientas eléctricas con mantenimiento deficiente.

f) Mantenga las herramientas de corte afiladas y limpias.

Las herramientas de corte mantenidas adecuadamente con bordes de corte afilados son menos propensas a atascarse y son más fáciles de controlar.

g) Use la herramienta, accesorios, brocas etc. según estas instrucciones, tomando en consideración las condiciones de trabajo y la tarea a ser realizada.

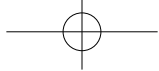

El uso de las herramientas eléctricas para fines diferentes de aquellos para los que fueron concebidas puede causar una situación peligrosa.

h) Mantenga secas las manijas y superficies de agarre, limpie y mantenga la herramienta libre de aceites y grasas.

Las agarraderas y superficies de agarre resbaladizas no permiten un agarre y control seguro de la herramienta en caso de situaciones inesperadas.

5) Reparación

a) Asegúrese de que su herramienta eléctrica sea reparada por personal calificado en reparaciones, utilizando únicamente piezas idénticas de repuesto.

Esto garantizará que se mantenga la seguridad de la herramienta eléctrica.

b) Nunca repare baterías dañadas.

La reparación de las baterías podrá ser efectuada sólo por el fabricante o los proveedores autorizados de servicio.

La perforación de una tubería de agua puede causar daños materiales.

6) Apague inmediatamente el aparato cuando se atasque. Sepa que se producirá un par de torsión que puede contragolpearle.

El aparato se bloquea cuando :

- se le somete a una sobrecarga o
- se atasca con una pieza de trabajo.

7) Cuando se trabaja con la máquina, siempre sosténgala firmemente con ambas manos y manténgala en una posición estable.

La herramienta eléctrica se maneja de forma más segura con ambas manos.

8) Fije la pieza de trabajo.

Es más seguro inmovilizar una pieza con unos dispositivos de sujeción o en un torno de banco que con la mano.

9) Siempre espere hasta que la máquina se detenga por completo antes de apoyarla.

El útil puede engancharse y hacerle perder el control sobre la herramienta eléctrica.

10) El uso de cualquier accesorio o dispositivo, distinto a los recomendados en el manual de instrucciones, puede presentar un riesgo de lesiones personales.

2. Instrucciones de seguridad para martillos



1) Use protectores de orejas.

La exposición al ruido puede causar la pérdida de audición.

2) Use las asas auxiliares proporcionadas con la herramienta.

La pérdida de control puede causar lesiones personales.

3) Sujete la herramienta eléctrica por las superficies de agarre al realizar una operación en la que el accesorio de corte pueda comunicarse con el cableado oculto.

El accesorio de corte en contacto con un cable "vivo" puede hacer que las partes metálicas de la herramienta se activen, y podría provocar una descarga eléctrica al operador.



4) Póngase una máscara protectora de polvo.

5) Utilice detectores adecuados para determinar si hay tuberías o cables ocultos en la zona donde va a taladrar, o póngase en contacto con la empresa local de servicios.

El contacto con cables eléctricos puede provocar incendios o descargas eléctricas. Dañar una tubería de gas puede provocar una explosión.

3. Advertencias de Seguridad Adicionales

1) No inserte cables u objetos similares dentro de las ranuras de ventilación.

Usted puede morir debido a una descarga eléctrica o sufrir lesiones graves.

2) Los accesorios pueden estar calientes después del uso prolongado.

Al retirar la broca de la herramienta evite el contacto con la piel y utilice guantes protectores adecuados cuando agarre la broca o los accesorios.

3) No deje que la familiaridad con esta herramienta le haga sentirse despreocupado e ignore los principios de seguridad para el uso de la misma.

Una acción descuidada puede causar lesiones graves en una fracción de segundo.

4) Mantenga secas las manijas y superficies de agarre, limpie y mantenga la herramienta libre de aceites y grasas.

Las agarraderas y superficies de agarre resbaladizas no permiten un agarre y control seguro de la herramienta en caso de situaciones inesperadas.

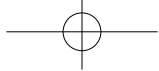

- 5) Recargue solamente baterías para equipos sin cable aprobadas por SPIT. Otros tipos de baterías podrían explotar, causando lesiones y daños personales.
- 6) No desarme y no utilice el cargador si el mismo ha sido golpeado, ha caído o ha sufrido algún tipo de daño. Reemplace el cable o las clavijas dañadas de inmediato.
El montaje incorrecto puede causar descargas eléctricas o incendio.
- 7) Asegúrese de que la batería esté fijada al cuerpo de la herramienta antes de comenzar a trabajar.
Cuando la batería no está fijada firmemente, la misma podría caer durante el trabajo y causarle lesiones en la parte superior de los pies.
- 8) La temperatura ambiente del producto debe estar dentro de -20-50 °C, de lo contrario puede no funcionar correctamente.

4. Verifique antes de usar

1) La fuente de alimentación (también aplicada al cargador)

- a) Respete la tensión principal correcta. La fuente de alimentación debe corresponder a la tensión especificada en la placa de identificación.
- b) Verifique si la tensión nominal del producto es la misma que la tensión nominal de la batería. El uso de baterías con una tensión nominal superior a aquella del producto puede provocar quemaduras y daños en el motor.

2) Fijación de la batería

Asegúrese de que la batería está fijada correctamente antes de utilizar la herramienta.



Advertencia

Asegúrese de que la batería está fijada al cuerpo de la herramienta antes de comenzar a trabajar. Cuando la batería no está fijada firmemente, la misma podría caer durante el trabajo y causarle lesiones en la parte superior de los pies.

3) Polaridad de la batería

Cuando la polaridad de la batería no es correcta, pueden aparecer problemas en el interruptor. Además, la inversión de la dirección de rotación puede provocar situaciones peligrosas.

4) Funcionamiento de prueba

Antes de comenzar a trabajar, utilice accesorios de protección (gafas, casco de seguridad, tapones para los oídos, guantes de protección) y trabaje con la herramienta en una dirección que evite que otras personas vean si la herramienta trabaja normalmente.

5) Lugar de trabajo

Verifique el lugar de trabajo teniendo en cuenta las precauciones.

Evite la acumulación de polvo en el lugar de trabajo.

El polvo se enciende rápidamente.

Polvos de materiales con recubrimientos que contienen plomo minerales o metal pueden ser nocivos para la salud.

El contacto o inhalación de estos polvos puede desencadenar reacciones alérgicas en el operador y aquellas personas estén cerca y/o provocar infecciones respiratorias.

Se considera que ciertos polvos de metales con peligrosos, especialmente en combinación con aleaciones de zinc, aluminio o cromo.

Los materiales que contienen asbestos deberán ser procesados sólo por especialistas.

Asegúrese de que haya buena ventilación en el lugar de trabajo.

Se recomienda usar un respirador filtro de clase P2.

Tenga en cuenta las regulaciones relevantes de su país en relación con los materiales a trabajar.

6) Interruptor



Advertencia

Si conecta la herramienta a la fuente de alimentación con el interruptor encendido, la rotación súbita de la herramienta puede provocar un accidente.

Verifique que la palanca del interruptor retorne a su posición original luego de tirar de ella o de empujarla.

	Por favor, lea el manual de instrucciones antes del uso
	Use el casco de seguridad
	Use gafas de protección
	Use tapones para los oídos
	Use una máscara
	Use guantes de protección
	No eche las baterías junto con la basura común
	Regrese el material de desecho
	Si la batería alcanza temperaturas superiores a los 50°C puede sufrir daños
	No incinere la batería
	Aparato de clase II
	Uso interior

V	Voltaje	n₀	Sin velocidad de carga
	Corriente continua	/min	Revoluciones o reciprocaciones por minuto
	Modo de taladro	T	Modo de martillo
	Modo Martillo y Taladro		



EC Declaración de Conformidad

Por la presente se declara que los productos cumplen con las normativas EN60745-1, EN60745-2-6, EN 60335-1, EN62233, EN 60335-2-29, EN 55014-1, EN 55014-2, EN 61000-3-2, EN 61000-3-3, EN IEC 63000 en cumplimiento de las directivas 2006/42/EC, 2014/30/EU, 2014/35/EU, 2011/65/EU

Pierre DUMAS
Operations Director
Construction - Continental Europe Division

ITW Construction Products SPIT/PASLODE 150 Avenue de Lyon
26500 Bourg lès Valence France

5. Emisiones de Ruido y Vibraciones

1) Emisión de ruido

Los valores de emisión de ruido se miden según la norma EN 60745

Nivel de energía acústica medido - A (L_{WA}) [dB(A)]	104
Nivel de presión acústica medido - A (L_{pA}) [dB(A)]	93
Incertidumbre (K) [dB(A)]	3

2) El operador deberá usar protección auditiva

3) Emisión de vibraciones

Valores de vibración total (suma vectorial triaxial) según la norma EN 60745

Modo de cincelado del martillo	Valor de emisión de vibración (a_h) [m/s^2]	16
	Incertidumbre (K) [m/s^2]	1.5
Modo de perforación del martillo	Valor de emisión de vibración (a_h) [m/s^2]	19
	Incertidumbre (K) [m/s^2]	1.5

4) La siguiente información

a) El valor total de vibración declarado se ha medido de acuerdo con un método de prueba estándar dado en EN 60745 y se puede usar para comparar una herramienta con otra.

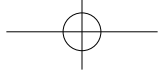

b) El valor total de vibración declarado también se puede utilizar en una evaluación preliminar de exposición.

5) Advertencia

- a) La emisión de vibración durante el uso actual de la herramienta eléctrica puede diferir del valor total declarado en dependencia de las formas en que se utilice la herramienta.
- b) Identifique medidas de seguridad adicionales para proteger al operador que se basen en la estimación de la exposición en las condiciones actuales de uso (teniendo en cuenta todas las partes del ciclo de operación, como el tiempo en que la herramienta se apaga y cuando está funcionando en vacío, además del tiempo de arranque).

6. Especificaciones y Lista de Contenidos

1) Especificaciones

Voltaje Nominal		V _{dc}	18 (MAX 20)
Sin velocidad de carga / Tasa de impacto con la velocidad nominal	1er	/min	0-500/ 0-2550
	2ème		0-670/ 0-3420
	3ème		0-950/ 0-4850
Energía de impacto simple		J	2.5
Diámetro de Perforación (máx Ømm)	Hormigón	Ømm	26
	Ladrillo (con broca principal)		68
	Acero		13
	Madera		30
Peso (sin batería)		kg	2.7
Sistema de portaherramientas		-	SDS-plus
Operating Mode		-	MARTILLO DE PERFORACIÓN / TALADRO / MARTILLO

2) Lista de Contenidos

Estuche de plástico	0
Manual de Instrucciones	0
Tapón	0
del mango lateral	0

7. Descripción de Funciones y Aplicaciones

1) Función de la descripción

(Ver figura 1)

- ① Cubierta de polvo
- ② Cubierta del portaherramientas
- ③ Banda
- ④ Cubierta del engranaje
- ⑤ 3 Interruptor de cambio de velocidad
- ⑥ Vivienda
- ⑦ Perilla de reversa
- ⑧ Interruptor de gatillo
- ⑨ LED
- ⑩ Palanca de cambio
- ⑪ Soporte de la banda
- ⑫ Soporte del tapón
- ⑬ Mango lateral
- ⑭ Tapón

8. Montaje

1) Rotar el asa lateral y ajustar el retén

Advertencia

En el caso de que se estén llevando a cabo trabajos de perforación en hormigón y piedra, asegúrese de ajustar el asa lateral de seguridad antes de comenzar a usar la herramienta.

Para que el manejo resulte más cómodo, coloque el asa lateral en la parte delantera de la herramienta y proceda a su uso.



(Ver figura 2)

a) Girar el asa lateral

- Gire el asa lateral en el sentido opuesto a las agujas del reloj para desbrochar la banda y el soporte de la banda.
- Gire el asa lateral hasta la posición deseada.
- Gire el asa lateral en el sentido de las agujas del reloj hasta que esté totalmente fija.

(Ver figura 3)

b) Ajustar la posición del retén

- ① Pulse el botón del soporte del retén e inserte el retén en el soporte de la banda.
La superficie rugosa del retén debe estar dirigida hacia uno de los lados.
- ② Haga el ajuste de tal modo que pueda moverse el retén hasta la posición deseada. (Cuando el retén está en uso, puede taladrar hasta el fondo, ya que es posible un espacio libre entre la broca y el retén).
Las personas zurdas tendrán que colocar el asa lateral en la posición y dirección contrarias antes de empezar con el manejo.

2) Poner y quitar la broca



Advertencia

Asegúrese de llevar guantes protectores para cambiar las brocas calientes durante el uso de la herramienta.
Asegúrese de apagar el interruptor y desconectar el cable de alimentación antes de poner o quitar una broca.

(Ver figura 4)

a) Poner y quitar la brocas SDS-plus

- Limpie la broca y aplíquela una película de grasa limpia antes de ajustarla.
- Compruebe la cubierta antipolvo para ver si es necesario limpiar. Si está rota, cambie la cubierta antipolvo con otra nueva y límpiela.
- Después de insertar la broca, gírela hasta que oiga un "clac".
- Tras insertar la broca, compruebe que no se salga ni se mueva y que esté firmemente ajustada.
- Para quitar la broca, gire el retenedor en la dirección de la flecha y quítela.

(Ver figura 5)

b) Cambiar el portabrocas

Para perforar en madera, metal, cerámica y plásticos, así como para atornillar y corte de rosca,

debe montarse un portabrocas con vástago SDS-plus adecuado.

- Limpie la broca y aplíquela una película de grasa limpia antes de ajustarla.
 - Compruebe la cubierta antipolvo para ver si es necesario limpiar. Si está rota, cambie la cubierta antipolvo con otra nueva y límpiela.
 - Después de insertar el portabrocas, gírelo hasta que oiga un "clac".
 - Tras insertar el portabrocas, compruebe que no se salga ni se mueva y que esté firmemente ajustado.
 - Para quitar el portabrocas, gire el retenedor en la dirección de la flecha y quítelo.
- ※ El portabrocas no se incluye en el envío estándar.

9. Instrucciones de Operación

1) Producto de retención

(Ver figura 1)

Sostenga el mango con la mano principal. La figura es un ejemplo de diestra.

2) Cambiar la Dirección de rotación

Asegúrese de cambiar la dirección de rotación solo en condiciones estáticas.

La operación abusiva de cambio de herramienta puede causar la rotura de la misma.

(Ver figura 6)

Consulte la ilustración y la descripción y utilice el mando inverso.

- a) Posición A: en el sentido de las agujas del reloj (al perforar o martillar)
- b) Posición B: en sentido contrario a las agujas del reloj (Al desbloquear cuando la broca está bloqueada)
- c) Posición media: bloqueo de rotación (cuando se cambia la broca o se mueve la herramienta)

3) Ajuste de las RPM

(Ver figura 8)

- a) El interruptor de gatillo permite aumentar la velocidad hasta el máximo. Una ligera presión en el interruptor del gatillo resulta en una baja tasa de velocidad. Más presión en el interruptor de gatillo aumenta la velocidad.

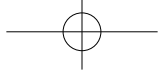

b) Control de velocidad mediante el interruptor de cambio de 3 velocidades.

- Baja velocidad (1ª) : Trabajo pesado como la broca del núcleo o el trabajo en madera
- Velocidad media (2ª) : Trabajos de precisión como taladrar y cincelar baldosas.
- Alta velocidad (3ª) : Trabajos generales como la perforación de hormigón.

4) Embrague de seguridad

El embrague de seguridad se accionará cuando se alcance un cierto nivel de par de torsión. El motor se desenganchará del eje de salida. Cuando esto ocurra, la broca dejará de girar. Esta característica evita que el engranaje y el motor se atasquen.



Advertencia

En el momento en que el embrague de seguridad actúe, apague inmediatamente la herramienta

5) Función de la luz

(Ver figura 7)

Al tirar (liberación) del interruptor se encenderá la luz (apagado) automáticamente.

6) Modo de Funcionamiento

El modo de funcionamiento de la herramienta se selecciona con la palanca de cambio.

(Ver figura 10-1)

- a) Para perforar en piedra y hormigón y similares, posicione la palanca de cambio en el modo "Perforación con martillo" como se ilustra en la Figura 10-1. En el modo "Perforación con Martillo", la herramienta hace que la perforación y el soplado sean simultáneos. Use la broca para el modo.

(Ver figura 10-2)

- b) Para la operación de cincelado y rotura, posicione la palanca de cambio en modo "martillo" como se ilustra en la figura 10-2. En el modo "Martilleo", la herramienta hace solo la operación de soplado sin revolución de la broca. Use la punta de toro o el cincel para la operación en modo "martilleo".



Advertencia

Girar o rotar a la fuerza la broca y el cuerpo principal puede dañar el producto y causar un mal funcionamiento.

(Ver figura 10-3)

- c) Para perforar o golpear la madera, el metal o los materiales plásticos, posicione la palanca de cambio en modo "perforación" como se ilustra en la Figura 10-3. En el modo "Perforación", la herramienta hace solo la perforación sin soplar. Use el portabrocas con vástago SDS-plus para el "Modo de Perforación".

7) Ajuste del Ángulo del Cincel

(Ver figura 10-4)

Cuando se realiza la operación de cincel, el ángulo del cincel puede ser ajustado a 32.7° /11 para mayor comodidad. Para cambiar el ángulo de la broca, ponga la palanca de cambio en "↻" y gire la broca en el sentido de las agujas del reloj o en sentido contrario a una posición. Al realizar la operación de cincelado simple, recupere la palanca de cambio al modo "Martillo" de nuevo después de ajustar el ángulo, y luego comience el funcionamiento.

10. Consejo de Trabajo

1) Configuración general

(Ver figura 9)

Asegúrese de fijar firmemente la pieza de trabajo usando el tornillo de banco o etc.

- 2) Siempre que sea posible, coloque el asa lateral. Las lesiones en la muñeca pueden prevenirse aumentando la potencia para controlar la herramienta.

- 3) Esta herramienta tiene un regulador electrónico de velocidad y carga para evitar el reinicio inmediato de la herramienta después de la parada. Si está parado, reinicielo tirando del interruptor hacia atrás unos segundos después de que se libere el interruptor.

- 4) Si es difícil reiniciar el trabajo después de tirar del interruptor de nuevo, cambie la dirección de rotación y retire la broca de la pieza de trabajo. El trabajo excesivo puede suponer una carga para la herramienta y el operador.

- 5) Dispositivo de corriente residual (solo para los mercados de Australia y Nueva Zelanda) Recomendación de que la herramienta se suministre siempre a través de un dispositivo de corriente residual con una tasa de corriente residual de 30 mA o menos.



Las herramientas eléctricas que no funcionan debido a una falla en el interruptor de energía son peligrosas y deben ser reparadas.

Advertencia

11. Mantenimiento y reparaciones

Desconecte la fuente de poder de la herramienta antes de efectuar cualquier operación de mantenimiento.

Mantenga el producto limpio para garantizar su funcionamiento seguro.

1) Comprobar la herramienta (broca)

Utilizar una broca desgastada sobrecargará el motor y reducirá la eficiencia del trabajo. Afíle la broca o sustitúyala por otra nueva.

2) Comprobar los tornillos

Compruebe si hay algún tornillo suelto. Aquellos que estén flojos deben apretarse firmemente.

3) Grasa

Si la velocidad de la broca ha disminuido considerablemente, compruebe la grasa y cámbiela si es necesario. Solo debe emplearse grasa para martillo perforador recomendada por el servicio técnico de SPIT.

4) Guardar la herramienta después de su uso



Guarde la herramienta en un lugar seco y fuera del alcance de los niños.

Advertencia

5) Protección ambiental

Las herramientas y accesorios contienen una cantidad significativa de materias primas útiles y materiales plásticos que pueden reciclarse al final de su vida útil. Así pues, las piezas de plástico están marcadas para cada material a fin de que puedan clasificarse y reproducirse por tipo.



No tire la batería a la basura doméstica, al fuego o a un río.

Advertencia

6) ¿Qué hacer cuando la herramienta no funciona con normalidad?

Es muy peligroso que los usuarios traten de

solucionar problemas o reparar la herramienta por sí mismos. Póngase en contacto con el centro de A/S más cercano (agencia de ventas) y solicite la reparación.



Advertencia

La reparación se debe solicitar al especialista eléctrico calificado para ello.

7) Cable de sujeción en Y

Si se requiere la sustitución del cable de alimentación. Esta operación debe realizarla el fabricante o su agente para evitar poner en riesgo su seguridad.

8) Servicio postventa y asistencia al cliente

Nuestro servicio de postventa responde a sus preguntas acerca del mantenimiento y reparación de su producto, así como de sus piezas de repuesto.

Se puede encontrar vista esquemática e información en:

www.spitpaslode.fr

Nuestros representantes en el servicio de atención al cliente pueden responder sus preguntas acerca de las posibles aplicaciones y ajustes de nuestros productos y accesorios.

Eliminación de equipos eléctricos y electrónicos antiguos (Aplicable en la Unión Europea y otros países europeos con sistemas de recogida separada)



Este símbolo en el producto o en su embalaje indica que este producto no se debe tratar como basura doméstica. Se debe manejar de acuerdo con las normas de eliminación aplicables para el reciclado de equipos eléctricos y electrónicos. Al asegurarse de que este producto se elimine correctamente, usted contribuirá a evitar consecuencias negativas potenciales para el medio ambiente y la salud humana, que de otra forma se podrían provocar mediante la eliminación inadecuada de este producto. El reciclaje de materiales ayudará a conservar los recursos naturales. Para mayor información acerca del reciclaje de este producto, contacte a las autoridades correspondientes de su localidad, a los servicios de eliminación de residuos domésticos o a la tienda donde usted realizó la compra del producto.

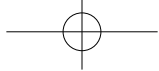

AVISOS DE SEGURANÇA DO MARTELO

(Bateria de íon de lítio)

Instruções originais

É essencial que o manual de instruções seja lido antes de operar a ferramenta elétrica pela primeira vez. Guarde sempre este manual de instruções junto com a ferramenta elétrica. Certifique-se de que o manual de instruções está com a ferramenta elétrica quando for entregue a outras pessoas.

Índice de Conteúdos

1. Avisos Gerais de Segurança de Ferramentas Elétricas.....	49
2. Segurança do martelo Avisos.....	51
3. Segurança Adicional Avisos.....	51
4. Verifique antes Usar.....	52
5. Ruído e vibração Emissões.....	53
6. Especificações e Lista de Conteúdos.....	54
7. Descrição das Funções e Aplicações.....	54
8. Conjunto.....	54
9. Operacional Instruções.....	55
10. Trabalhando Adendo.....	56
11. Manutenção e Assistência Técnica.....	57

Nota

Como nossos engenheiros buscam a constante pesquisa e desenvolvimento para desenvolver a qualidade dos produtos, a forma ou estrutura do nosso modelo pode ser alterada sem prévio aviso.

1. Avisos Gerais de Segurança de Ferramentas Elétricas



AVISO! Leia todos os avisos de segurança, instruções, ilustrações e especificações fornecidas com esta ferramenta elétrica.

O não cumprimento de todas as instruções listadas abaixo pode resultar em choque elétrico, incêndio e/ou ferimentos graves.

Guarde todos os avisos e instruções para referência futura.

O termo "ferramenta elétrica" nos avisos refere-se à sua ferramenta elétrica operada pela rede elétrica (com fio) ou ferramenta elétrica operada por bateria (sem fio).

1) Segurança da área de trabalho

a) Mantenha a área de trabalho limpa e bem

iluminada.

Áreas desordenadas ou escuras podem causar acidentes.

b) **Não opere as ferramentas elétricas em ambientes explosivos, como na presença de líquidos inflamáveis, gases ou poeiras.**

As ferramentas elétricas criam faíscas que podem inflamar a poeira ou fumaça.



c) **Mantenha crianças e espetadores afastados ao operar uma ferramenta elétrica.**

Distrações podem fazer com que você perca o controle.

2) Segurança elétrica

a) **Os plugues da ferramenta elétrica devem corresponder à tomada. Nunca modifique o plugue de forma alguma. Não use nenhum plugue adaptador com ferramentas elétricas ligadas à terra.**

Plugues não modificados e tomadas correspondentes reduzirão o risco de choque elétrico.

b) **Evite o contacto do corpo com superfícies aterradas ou ligadas à terra, como canos, radiadores, fogões e refrigeradores.**

Existe um risco aumentado de choque elétrico se seu corpo estiver aterrado ou ligado à terra.

c) **Não exponha as ferramentas elétricas à chuva ou condições húmidas.**



A entrada de água em uma ferramenta elétrica aumentará o risco de choque elétrico.

d) **Não abuse do cordão. Nunca use o cabo para carregar, puxar ou desconectar a ferramenta elétrica. Mantenha o cabo longe do calor, óleo, bordas afiadas ou peças móveis.**

Cabos danificados ou emaranhados aumentam o risco de choque elétrico.

e) **Ao operar uma ferramenta elétrica ao ar livre, use um cabo de extensão adequado para uso externo.**

O uso de um cabo adequado para uso externo reduz o risco de choque elétrico.

f) **Se for inevitável operar uma ferramenta elétrica em um local húmido, use uma fonte protegida por um dispositivo de corrente residual (RCD).**

O uso de um RCD reduz o risco de choque elétrico.

3) Segurança pessoal

a) Fique alerta, observe o que você está a fazer

e use o bom senso ao operar uma ferramenta elétrica. Não use uma ferramenta elétrica enquanto estiver cansado ou sob a influência de drogas, álcool ou medicamentos.

Um momento de desatenção ao operar ferramentas elétricas pode resultar em ferimentos graves.



b) Use equipamentos de proteção individual. Sempre use proteção para os olhos.

Equipamentos de proteção como máscara contra poeira, sapatos de segurança antiderrapantes, capacete, ou proteção auditiva usada para condições apropriadas reduzirão os danos pessoais.

c) Evite partidas acidentais. Certifique-se de que o interruptor esteja na posição desligada antes de conectar a fonte de alimentação e/ou conjunto de baterias, pegar ou transportar a ferramenta.

Carregar ferramentas elétricas com o dedo no interruptor ou energizar ferramentas elétricas com o interruptor ligado pode causar acidentes.

d) Remova qualquer chave de ajuste ou chave inglesa antes de ligar a ferramenta elétrica.

Uma chave inglesa ou uma chave deixada presa em uma parte rotativa da ferramenta elétrica pode resultar em ferimentos pessoais.

e) Não ultrapasse. Mantenha sempre a base e o equilíbrio adequados.

Isso permite um melhor controlo da ferramenta elétrica em situações inesperadas.

f) Vista-se adequadamente. Não use roupas largas ou joias. Mantenha seu cabelo e roupas longe das partes móveis.

Roupas largas, joias ou cabelos compridos podem ser presos nas partes móveis.

g) Se forem fornecidos dispositivos para a conexão de instalações de extração e coleta de poeira, certifique-se de que estejam conectados e usados corretamente.

O uso de coleta de poeira pode reduzir os riscos relacionados à poeira.

h) Não deixe que a familiaridade adquirida com o uso frequente de ferramentas permita que você se torne complacente e ignore os princípios de segurança da ferramenta.

Uma ação descuidada pode causar ferimentos graves em uma fração de segundo.

4) Uso e cuidados com ferramentas elétricas

a) Não force a ferramenta elétrica. Use a

ferramenta elétrica correta para a sua aplicação.

A ferramenta elétrica correta fará o trabalho melhor e com mais segurança na velocidade para a qual foi projetada.

b) Não use a ferramenta elétrica se o interruptor não ligar e desligar.

Qualquer ferramenta elétrica que não possa ser controlada com o interruptor é perigosa e deve ser reparada.



c) Desconecte o plugue da fonte de alimentação e/ou remova a bateria, se removível, da ferramenta elétrica antes de fazer qualquer ajuste, trocar acessórios ou guardar ferramentas elétricas.

Essas medidas de segurança preventivas reduzem o risco de ligar a ferramenta elétrica acidentalmente.

d) Guarde as ferramentas elétricas inativas fora do alcance das crianças e não permita que pessoas não familiarizadas com a ferramenta elétrica ou com estas instruções operem a ferramenta elétrica.

As ferramentas elétricas são perigosas nas mãos de usuários não treinados.

e) Manutenção de ferramentas elétricas e acessórios. Verifique se há desalinhamento ou emperramento de peças móveis, quebra de peças e qualquer outra condição que possa afetar a operação da ferramenta elétrica. Se estiver danificada, repare a ferramenta elétrica antes de usá-la.

Muitos acidentes são causados por ferramentas elétricas mal conservadas.

f) Mantenha as ferramentas de corte afiadas e limpas.

Ferramentas de corte com manutenção adequada e arestas de corte afiadas são menos propensas a emperrar e são mais fáceis de controlar.

g) Use a ferramenta elétrica, acessórios e brocas etc. de acordo com estas instruções, levando em consideração as condições de trabalho e o trabalho a ser executado.

O uso da ferramenta elétrica para operações diferentes das previstas pode resultar em uma situação perigosa.

h) Mantenha as alças e as superfícies de apoio secas, limpas e livres de óleo e graxa.

Alças escorregadias e superfícies de agarrar não permitem manuseio e controlo seguros da ferramenta em situações inesperadas.

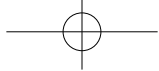

5) Serviço

a) Faça com que sua ferramenta elétrica seja reparada por um técnico qualificado usando apenas peças de reposição idênticas.

Isso garantirá que a segurança da ferramenta elétrica seja mantida.

b) Nunca faça manutenção em baterias danificadas.

A manutenção dos conjuntos de baterias deve ser realizada apenas pelo fabricante ou prestadores de serviços autorizados.

A ferramenta elétrica é guiada de forma mais segura com ambas as mãos.

8) Fixe a peça de trabalho.

Uma peça de trabalho fixada com dispositivos de fixação ou em um torno é segurada com mais segurança do que manualmente.

9) Sempre espere até que a máquina pare completamente antes de colocá-la no chão.

O inserto da ferramenta pode travar e levar à perda de controle sobre a ferramenta elétrica.

10) O uso de qualquer acessório ou anexo, diferente dos recomendados no manual de instruções, pode apresentar risco de lesões pessoais.

2. Segurança do martelo Avisos



1) Use protetores auriculares.

A exposição ao ruído pode causar perda auditiva.

2) Use a(s) alça(s) auxiliar(es), se fornecida(s) com a ferramenta.

A perda de controle pode causar lesões pessoais.

3) Segure a ferramenta elétrica pelas superfícies isoladas, ao realizar uma operação em que o acessório de corte possa entrar em contacto com fiação oculta.

O acessório de corte em contacto com um fio "sob tensão" pode tornar as partes metálicas expostas da ferramenta elétrica "sob tensão" e causar choque elétrico no operador.



4) Use máscara contra poeira.

5) Use detectores apropriados para determinar se as linhas de serviços públicos estão escondidas na área de trabalho ou ligue para a empresa de serviços públicos local para receber assistência.

O contato com linhas elétricas pode causar incêndio e choque elétrico. Danificar uma linha de gás pode levar à explosão. A penetração de uma linha de água causa danos materiais.

6) Desligue a ferramenta elétrica imediatamente quando o inserto da ferramenta travar. Esteja preparado para alto torque de reação que pode causar retrocesso.

O inserto da ferramenta trava quando:

- a ferramenta elétrica está sujeita a sobrecarga ou
- fica preso na peça de trabalho.

7) Ao trabalhar com a máquina, segure-a sempre com firmeza com as duas mãos e mantenha uma postura segura.

3. Segurança Adicional Avisos

1) Não insira fios ou outros objetos semelhantes nas aberturas de ventilação.

Você pode ser morto por um choque elétrico ou ferido a sério.

2) Os acessórios podem ficar quentes após uso prolongado.

Ao remover a broca da ferramenta, evite o contacto com a pele e use luvas de proteção adequadas ao segurar a broca ou acessório.

3) Não deixe que a familiaridade adquirida com o uso frequente de ferramentas permita que você se torne complacente e ignore os princípios de segurança da ferramenta.

Uma ação descuidada pode causar ferimentos graves em uma fração de segundo.

4) Mantenha as alças e as superfícies de apoio secas, limpas e livres de óleo e graxa.

Alças escorregadias e superfícies de agarrar não permitem manuseio e controle seguros da ferramenta em situações inesperadas.

5) Carregue apenas baterias sem fio aprovadas pela SPIT. Outros tipos de baterias podem explodir causando ferimentos e danos pessoais.

6) Não desmonte o carregador ou opere o carregador se ele tiver recebido um golpe forte, caído ou danificado de alguma forma. Substitua o cabo ou plugues danificados imediatamente.

A remontagem incorreta ou danos podem resultar em choque elétrico ou incêndio.

7) Certifique-se de que a bateria esteja bem encaixada no corpo da ferramenta antes de iniciar a operação.

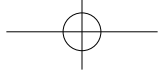

Quando a bateria não estiver bem fixada, ela pode cair durante a operação e causar ferimentos na parte superior do pé.

- 8) A temperatura ambiente do produto deve estar entre -20~50 °C, caso contrário, pode não funcionar corretamente.**

4. Verifique antes Usar

1) A fonte de alimentação (também aplicada no carregador)

- Observe a tensão principal correta. A tensão da fonte de alimentação deve estar de acordo com a tensão especificada na placa de identificação.
- Por favor, verifique se a tensão nominal do produto é igual à tensão nominal da bateria. Usar a bateria com tensão nominal superior à tensão nominal do produto pode resultar em queimaduras e danos ao motor.

2) Fixação da bateria

Certifique-se de que a bateria esteja conectada corretamente antes de usar a ferramenta.



Aviso

Certifique-se de que a bateria esteja bem encaixada no corpo da ferramenta antes de iniciar a operação. Quando a bateria não estiver bem fixada, ela pode cair durante a operação e causar ferimentos na parte superior do pé.

3) Polaridade da bateria

Quando a polaridade da bateria não está correta, pode causar problemas no interruptor. Além disso, a inversão do sentido de rotação pode causar uma situação perigosa.

4) Execução de teste

Antes de iniciar o trabalho, use proteção (óculos de proteção, capacete de segurança, tampões para os ouvidos, luvas de proteção) e dirija a ferramenta na direção evitando que outras pessoas vejam se a ferramenta está a funcionar normalmente.

5) Local de trabalho

Verifique o local de trabalho considerando as precauções. Evite a acumulação de poeira no local de trabalho. As poeiras podem inflamar-se facilmente.

Poeiras de materiais como revestimentos contendo

chumbo, minerais e metais podem ser prejudiciais à saúde.

O contacto ou a inalação das poeiras pode desencadear reações alérgicas ao operador ou espetadores e/ou levar a infeções respiratórias.

Certas poeiras metálicas são consideradas perigosas, especialmente em conjunto com ligas como zinco, alumínio ou cromo.

Materiais que contenham amianto só podem ser trabalhados por especialistas.

Providenciar uma boa ventilação do local de trabalho. Recomenda-se o uso de respirador classe filtro P2.

Observe os regulamentos relevantes em seu país para os materiais a serem trabalhados.



6) Interruptor







Aviso

Quando você conecta a fonte de alimentação com a ferramenta ligada, a rotação repentina da ferramenta pode resultar em acidente.

Verifique se a alavanca do interruptor retorna à sua posição original após puxá-la ou empurrá-la.

 	Por favor, leia o manual de instruções antes de usar
	Use um capacete de segurança
	Use óculos de segurança
	Use tampões auriculares
	Usando uma máscara
	Use luvas de proteção
	Não descarte as baterias no lixo geral
	Devolução dos materiais residuais
	As temperaturas da bateria acima de 50°C causam danos
	Não incinere o conjunto de bateria
	Aparelho de classe II
	Uso interno

	Volt	n_0	Velocidade sem carga
	Corrente Direta	/min	Revoluções ou reciprocidades por minuto
	Modo de perfuração		Modo de martelo
	Modo de Martelo e Perfuração		



Declaração CE de conformidade

Declaramos que estes produtos cumprem as normas EN60745-1, EN60745-2-6, EN 60335-1, EN62233, EN 60335-2-29, EN 55014-1, EN 55014-2, EN 61000-3-2, EN 61000-3-3, EN IEC 63000 em conformidade com as diretivas 2006/42/EC, 2014/30/EU, 2014/35/EU, 2011/65/EU

Pierre DUMAS
Operations Director
Construction - Continental Europe Division

ITW Construction Products SPIT/PASLODE 150 Avenue de Lyon
26500 Bourg lès Valence France

5. Ruído e vibração Emissões

1) Ruído e vibração

Valores de emissão de ruído determinados de acordo com EN 60745

Nível de potência sonora de emissão ponderada A (L_{WA}) [dB(A)]	104
Nível de pressão sonora de emissão ponderado A (L_{pA}) [dB(A)]	93
Incerteza (K) [dB(A)]	3

2) O operador deve usar proteção auditiva

3) Emissão de vibração

Valores totais de vibração (soma vetorial triaxial) determinados de acordo com EN 60745

Modo de Martelo Cinzelador	Valor de emissão de vibração (a_{h1}) [m/s^2]	16
	Incerteza (K) [m/s^2]	1.5
Modo de Martelo Perfurador	Valor de emissão de vibração (a_{h1}) [m/s^2]	19
	Incerteza (K) [m/s^2]	1.5

4) A informação a seguir:

- a) O valor total de vibração declarado foi medido de acordo com um método de teste padrão fornecido na EN 60745 e pode ser usado para comparar um com o outro.

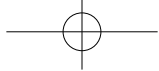

- b) O valor total de vibração declarado também pode ser usado em uma avaliação preliminar da exposição.

5) Um aviso:

- a) A emissão de vibração durante o uso real da ferramenta elétrica pode diferir do valor total declarado, dependendo da forma como a ferramenta é usada.
- b) Identifique as medidas de segurança adicionais para proteger o operador baseadas em uma estimativa de exposição nas condições reais de uso (levando em consideração todas as partes do ciclo de operação, como os momentos em que a ferramenta é desligada e quando está inativa, além de para o tempo de acionamento).

6. Especificações e Lista de Conteúdos

1) Especificações

Tensão nominal		V _{dc}	18 (MAX 20)
Velocidade sem carga /Taxa de impacto na velocidade nominal	1º	/min	0-500/ 0-2550
	2º		0-670/ 0-3420
	3º		0-950/ 0-4850
Energia de impacto único		J	2.5
Diâmetro de perfuração (máx. Ømm)	Concreto	Ømm	26
	Tijolo (com broca de núcleo)		68
	Aço		13
	Madeira		30
Peso (sem bateria)		kg	2.7
Sistema porta-ferramentas		-	SDS-plus
Modo operacional		-	MARTELO PERFURADOR / BROCA / MARTELO

2) Lista de Conteúdos

Caixa de plástico	0
Manual	0
Tampa	0
Alavanca lateral	0

7. Descrição das Funções e Aplicações

1) Descrição das Funções e Aplicações

(Ver figura 1)

- ① Tampa contra poeira
- ② Tampa do porta-ferramentas
- ③ Banda
- ④ Tampa da engrenagem
- ⑤ Interruptor de mudança de 3 velocidades
- ⑥ Habitação
- ⑦ Botão reverso
- ⑧ Interruptor de gatilho
- ⑨ LED
- ⑩ Alavanca de mudança
- ⑪ Suporte de banda
- ⑫ Suporte de rolha
- ⑬ Punho lateral
- ⑭ Rolha

8. Conjunto

1) Girar a alavanca lateral e ajustar a tampa



Aviso

Caso seja realizada uma operação de perfuração em concreto e pedra, certifique-se de prender a alavanca lateral por segurança antes de iniciar a operação.

Para maior comodidade na operação, monte a alavanca lateral na parte frontal também e execute.

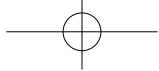

(Ver figura 2)

a) Girar a avalanche lateral

- Gire a avalanche lateral no sentido anti-horário para soltar a faixa e o suporte da faixa.
- Gire a avalanche lateral para a posição desejada.
- Gire a avalanche lateral no sentido horário para fixar completamente.

(Ver figura 3)

b) Ajustar a Posição da Tampa

- 1) Pressione o botão do suporte do batente e insira o batente no suporte da pulseira. A superfície serrilhada da tampa deve estar voltada para um lado.
- 2) Faça o ajuste de forma que o batente se mova para a posição desejada. (Quando o batente é usado, perfurar na medida em que haja folga entre a broca e o batente.)
O canhoto deve montar a avalanche lateral na direção e posição inversa antes de iniciar a operação.

2) Encaixar e Desencaixar a Broca de Ferramenta



Aviso

Certifique-se de usar luvas de proteção para trocar a broca da ferramenta quente durante a operação. Interruptor e desconectar o cabo de alimentação antes de encaixar ou desencaixar uma broca de ferramenta.

(Ver figura 4)

a) Encaixar e desencaixar a broca SDS-plus

- Limpe a broca e insira a graxa limpa e lubrificada antes de encaixá-la.
- Verifique se a proteção contra a poeira está limpa. Troque a proteção contra poeira por uma nova se estiver quebrada e limpe-a.
- Depois de inserir o mandril de broca, gire para uma posição em que você ouça um clique.
- Depois de encaixar a broca, teste para puxar para fora para verificar a fixação firme.
- Para desencaixar a broca, gire o retentor na direção da seta e remova.

(Ver figura 5)

b) Troca do mandril de broca

Para furar madeira, metal, cerâmica e plástico, bem como aparafusar e cortar roscas, deve ser montado um mandril adequado com haste SDS-plus.

- Limpe a broca e insira a graxa limpa e lubrificada

antes de encaixá-la.

- Verifique se a proteção contra a poeira está limpa. Troque a proteção contra poeira por uma nova se estiver quebrada e limpe-a.
- Depois de inserir o mandril de broca, gire para uma posição em que você ouça um clique.
- Depois de encaixar o mandril de broca, teste para puxar para fora para verificar a fixação firme.
- Para desencaixar o mandril de broca, gire o retentor na direção da seta e remova.

※ O mandril de perfuração não está incluído na entrega padrão.

9. Operacional Instruções

1) Retenção do produto

(Ver figura 1)

Segure a alça com a mão principal. A figura é um exemplo de destro.

2) Mudança da direção de rotação

Certifique-se de alterar a direção de rotação apenas em condições estáticas. A operação de troca de abuso pode causar a quebra da ferramenta.

(Ver figura 6)

Consulte a ilustração e a descrição e use o botão reverso.

- a) Posição A: no sentido horário (ao perfurar ou martelar)
- b) Posição B: sentido anti-horário (ao desbloquear quando a broca está bloqueada)
- c) Posição do meio: bloqueio de rotação (ao mudar a broca ou mover a ferramenta)

3) Ajuste de RPM

(Ver figura 8)

- a) O interruptor do acionador permite que a velocidade seja aumentada até o Máximo. Uma leve pressão no acionador resulta em baixa taxa de velocidade. Uma pressão adicional no interruptor do acionador aumenta a taxa de velocidade.
- b) Controle de velocidade usando o interruptor de mudança de 3 velocidades.
 - Baixa velocidade (1ª): Trabalhos pesados, como broca de núcleo ou trabalho em madeira.

- Velocidade média (2ª): Trabalho de precisão como perfuração e cinzelamento de telha.
- Alta velocidade (3ª): Trabalhos gerais como perfuração de concreto.

4) Embreagem de segurança

A embreagem de segurança atuará quando um determinado nível de torque for atingido. O motor será desengatado do eixo de saída. Quando isso acontecer, a broca parará de girar. O recurso evita que a engrenagem e o motor bloqueiem.



Aviso

Assim que a embreagem de segurança for acionada, desligue a ferramenta imediatamente.

5) Função de luz

(Ver figura 7)

Puxando (liberando) o interruptor acenderá (desligará) a luz automaticamente.

6) Modo operacional

O modo de operação da ferramenta é selecionado com a alavanca de mudança.

(Ver figura 10-1)

- Para perfurar pedra e concreto e similares, posicione a alavanca de mudança no modo "Martelo Perfurador" conforme ilustrado na Figura 10-1. No modo "Martelo Perfurador", a ferramenta faz a perfuração e o sopro ao mesmo tempo. Use a broca para o modo "Martelo Perfurador".

(Ver figura 10-2)

- Para perfurar pedra e concreto e similares, posicione a alavanca de mudança no modo "Martelo Perfurador" conforme ilustrado na Figura 10-1. No modo "Martelo Perfurador", a ferramenta faz a perfuração e o sopro ao mesmo tempo. Use a broca para o modo "Martelo Perfurador".



Aviso

A torção ou rotação forçada da broca e do corpo principal pode danificar o produto e causar mau funcionamento.

(Ver figura 10-3)

- Para perfurar ou rosquear em madeira, metal ou materiais plásticos, posicione a alavanca de mudança no modo "perfuração" conforme ilustrado na Figura 10-3. No modo "Perfuração", a ferramenta faz apenas perfuração sem sopro.

Use o mandril de broca com Haste SDS-plus para "Modo de perfuração.

7) Ajuste do ângulo do cinzelamento

(Ver figura 10-4)

Ao realizar a operação de cinzelamento, o ângulo do cinzelamento pode ser ajustado em 32.7°/11 para conveniência. Para alterar o ângulo da broca, coloque a alavanca de mudança em "↺" e gire a broca no sentido horário ou anti-horário para uma posição. Ao realizar a operação de cinzelamento simples, recoloca a alavanca de mudança no modo "Martelo" novamente após ajustar o ângulo e, em seguida, inicie a operação.

10. Trabalhando Adendo

1) Configuração geral

(Ver figura 9)

Certifique-se de fixar firmemente a peça de trabalho usando o torno, etc.

- Sempre que possível, fixe sempre a avalanca lateral. Lesões no pulso podem ser evitadas aumentando a potência de controle da ferramenta.
- Esta ferramenta possui um regulador eletrônico de velocidade e carga para evitar o reinício imediato da ferramenta após a paragem. Se estiver parado, reinicie-o puxando o interruptor para trás alguns segundos depois que o interruptor for solto.
- Se for difícil reiniciar o trabalho depois de puxar o interruptor novamente, mude o sentido de rotação e remova a broca da peça de trabalho. O trabalho excessivo pode sobrecarregar a ferramenta e o operador.
- Dispositivo de corrente residual (somente para os mercados da Austrália e Nova Zelândia) Recomendação de que a ferramenta seja sempre alimentada via dispositivo de corrente residual com corrente residual nominal de 30 mA ou menos.



Aviso

As ferramentas elétricas que não funcionam devido à falha do interruptor de alimentação são perigosas e devem ser reparadas.

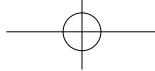

11. Manutenção e Manutenção

Desligue a fonte de alimentação da ferramenta antes de fazer qualquer manutenção.
Mantenha o produto limpo para uma operação segura.

1) Verificação da Ferramenta (broca)

O uso da broca desgastada causará sobrecarga no motor e reduzirá a eficiência do trabalho. Afie a ferramenta ou substitua por uma nova.

2) Verificação dos parafusos

Verifique se algum parafuso está solto. O parafuso solto deve ser apertado firmemente.

3) Graxa

Para uma diminuição notável da velocidade de perfuração, verifique a graxa e troque-a, se necessário. Somente graxa para o martelo perfurador recomendada pelo Centro de Serviço SPIT autorizado deve ser usada.

4) Armazenar após Usar



Aviso

Guarde a ferramenta em local seco e fora do alcance das crianças.

5) Proteção Ambiental

Ferramentas e acessórios contêm uma quantidade significativa de matérias-primas úteis e materiais plásticos que podem ser reciclados no final de sua vida útil. Portanto, as peças plásticas são marcadas para cada material para que possam ser classificadas e reproduzidas por tipo.



Aviso

Não descarte a bateria em lixo doméstico, com fogo ou no rio.

6) O que fazer quando a ferramenta não funciona normalmente

É muito perigoso para os clientes solucionar problemas ou reparar a ferramenta por conta própria, entre em contacto com o centro A/S mais próximo (agência de vendas) e solicite um serviço.



Aviso

A reparação deve ser solicitada ao especialista em eletricidade qualificado.

7) Cabo de fixação em Y

Se a substituição do cabo de alimentação for necessária, isso deve ser feito pelo fabricante ou seu agente para evitar riscos de segurança.

8) Serviço Pós-venda e Assistência ao Cliente

O nosso serviço pós-venda responde às suas questões relativas à manutenção e reparação do seu produto, bem como às peças de reposição. Vistas explodidas e informações sobre peças de reposição também podem ser encontradas em:

www.spitpaslode.fr

Os nossos representantes de atendimento ao cliente podem responder às suas perguntas sobre possíveis aplicações e ajustes de produtos e acessórios.

Descarte de equipamentos elétricos e eletrônicos antigos (aplicável na União Europeia e outros países europeus com sistemas de coleta separada)



Este símbolo no produto ou em sua embalagem indica que este produto não deve ser tratado como lixo doméstico. Em vez disso, deve ser entregue no ponto de recolha aplicável para a reciclagem de equipamentos elétricos e eletrônicos. Ao garantir que este produto seja descartado corretamente, você ajudará a evitar possíveis consequências negativas para o meio ambiente e a saúde humana, que poderiam ser causadas pelo manuseio inadequado dos resíduos deste produto. A reciclagem de materiais ajudará a conservar os recursos naturais. Para obter informações mais detalhadas sobre a reciclagem deste produto, por favor entre em contacto com o escritório municipal local, o serviço de coleta de lixo doméstico ou a loja onde você comprou o produto.

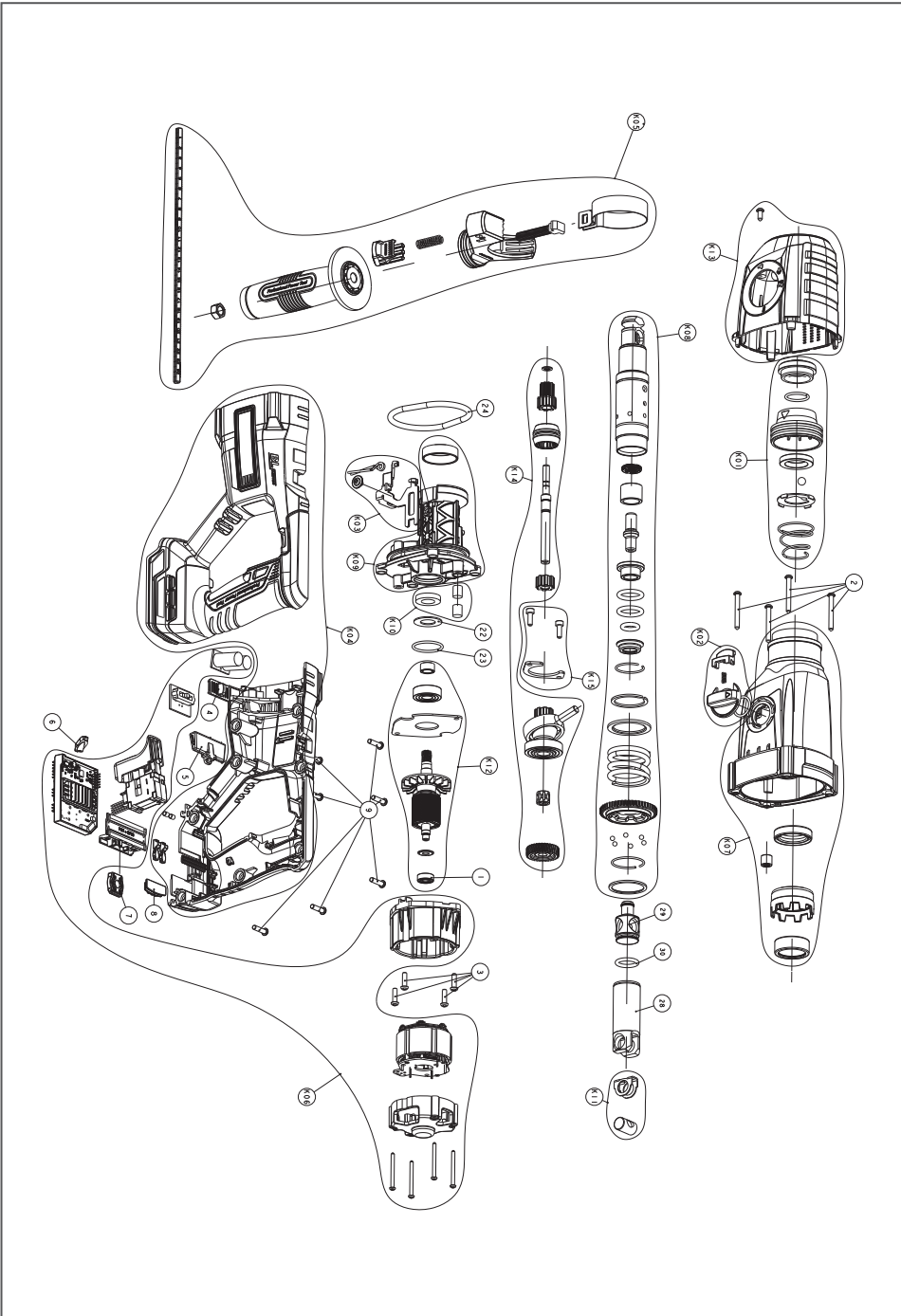
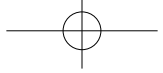



Rep.	Euro code	Description	Designation
1	653366	Ball bearing (696 Rs)	Roulement 696 RS
2	653367	+Pan HD tap screw M4*38	Vis M4*38
3	653368	+Pan HD M/C screw M4*14	Vis M4*14
4	653369	3Phase knob	Sélecteur de vitesse
5	653370	Reverse knob	Inverseur de vitesse
6	653371	Led Cap	Couvre led
7	653372	Terminal(D) Rubber	TERMINAL(D) RUBBER
8	653338	Rubber Damper	Amortisseur Batterie
9	623073	+Pan HD tap screw M4*18	Vis M4*18
22	653373	Felt washer	Rondelle feutre
23	653374	O-Ring (A)(D2*25)	Joint torique D2*25mm
24	653375	O-Ring (Inner Cover)	Joint torique boîte
28	653376	Piston	Piston
29	653377	Striker	Frappeur
30	653378	O-Ring (Striker)	Joint de frappeur
kit 01	653379	Tool holder cover kit	Kit Manchon
kit 02	653381	Change lever module	Kit sélecteur de fonction
kit 03	653382	Selection fork kit	Kit fourchette de sélection
kit 04	653383	Housings set	Ensemble carters
kit 05	653384	Auxiliary handle	Poignée auxiliaire
kit 06	653385	Stator and electronics assembly	Kit électronique + stator
kit 07	653386	Gear cover kit	Kit carter boîte
kit 08	653387	Tool holder assembly	Ensemble porte outil
kit 09	653388	Inner cover kit	Carter intermédiaire
kit 10	653389	Felt kit	feutres carter
kit 11	653390	Piston pin kit	Kit axe de cylindre
kit 12	653391	Rotor assembly	Kit induit
kit 13	653392	Gear cover boot assembly	Kit Couvercle de boîte
kit 14	653393	Driving shaft assembly	Kit arbre entraînement
kit 15	653394	Bearing cover assembly	Kit fixation roulement

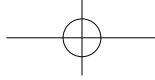

SPIT Contact

SPIT SAS
150 route de Lyon
26500 Bourg-lès-Valence
France

www.spitpaslode.com

7741990 - 2022.12.21